

Guide de référence de l'utilisateur

Motorola-Arris DCX700 / DCX3200
DCX3400 / DCX3510 / DCX3520



axion

axion.ca

Table des matières

Instructions importantes de sécurité	2		
Introduction	3		
SECTION 1 - Votre nouveau terminal			
DCX700			
Panneau avant	4		
Panneau arrière	4		
DCX3200			
Panneau avant	5		
Panneau arrière	6		
DCX3400			
Capacité d'enregistrement	7		
Panneau avant	8		
Panneau arrière	9		
DCX3510/DCX3520			
Capacité d'enregistrement	11		
Panneau avant	11		
Panneau arrière	12		
Utilisation de la télécommande	13		
Programmation de base de la télécommande	15		
Utilisation des connecteurs arrière du terminal	16		
Branchement HDMI	17		
Branchement Cinéma maison	18		
Fonctions de base du terminal	19		
SECTION 2 - Votre accès au câble numérique			
Guide interactif	20		
Barre d'info et mini-guide	21		
Menu rapide	22		
Menu principal	23		
Guide horaire par chaîne	23		
Recherche par titre	24		
Verrouillage parental et code d'achat	25		
Configuration d'un code de verrouillage	25		
Configuration du verrouillage parental	25		
Supervision parentale	26		
Configuration du code d'achat	26		
Favoris.....		27	
Rappel d'émission		28	
Programmer un rappel.....		28	
Options de rappel.....		29	
Enregistrements.....		30	
Enregistrement en direct		30	
Enregistrement programmé		31	
Enregistrement simple		31	
Enregistrement de séries		32	
Options d'enregistrement de séries.....		33	
Enregistrement par période		33	
Organisation des enregistrements		34	
Liste des enregistrements		35	
Calendrier		35	
Nettoyage ENP		35	
Historique ENP		36	
Réglage du ENP		36	
Enregistrement VCR		37	
Commande à la carte		38	
Annulation d'une commande à la carte		39	
Avis pour programmes à la carte		39	
Configuration		40	
Réglage du guide		40	
Réglage du terminal		41	
Configuration de la position de l'écran		41	
Configuration de la langue des textes		41	
Réglage audio		41	

Instructions importantes de sécurité



axion.ca

Assurez-vous de lire attentivement le guide d'utilisation et d'en respecter toutes les recommandations avant l'utilisation de l'appareil.

1. Emplacement, installation et ventilation

a) Les ouvertures du boîtier de l'appareil sont prévues pour la ventilation. Évitez de les obstruer en plaçant l'appareil sur un lit, un sofa, un tapis ou une autre surface similaire.

b) Ne jamais placer l'appareil sur un radiateur, une grille de chauffage ou dans un meuble comme une bibliothèque ou une étagère, à moins de prévoir une aération appropriée.

c) Placez l'appareil dans un endroit stable et capable de soutenir son poids.

2. Nettoyage et accessoires

Débranchez l'appareil avant de le nettoyer. N'utilisez jamais de produits de nettoyage liquides ou en aérosol. Utilisez plutôt un chiffon humide. N'utilisez pas cet appareil près de l'eau ou dans un endroit très humide. N'utilisez que les accessoires recommandés pour votre appareil.

3. Introduction d'objets ou de liquides

N'introduisez jamais d'objets de quelque nature que ce soit dans cet appareil par les ouvertures, car cela pourrait causer un incendie ou un choc électrique. Évitez de répandre des liquides, quels qu'ils soient, sur l'appareil.

4. Alimentation électrique

Cet appareil doit être branché à des sources d'alimentation indiquées sur le transformateur. En cas de doute sur le type de courant alimentant votre domicile, consultez votre compagnie d'électricité. Évitez de surcharger les prises, rallonges ou barres de surtension électriques. Cet appareil est muni d'une fiche de courant alternatif polarisée (fiche ayant une broche plus large que l'autre). Cette fiche ne peut se brancher à la prise murale que dans un seul sens et constitue ainsi un dispositif de sécurité. Il faut respecter cette mesure de sécurité que constitue la fiche polarisée.

5. Protection des cordons électriques

Les cordons électriques doivent être disposés de façon à ce qu'on ne puisse pas marcher dessus ou qu'ils ne soient pas coincés par des objets placés sur ou contre eux. Accordez une attention particulière au raccordement du cordon à la fiche, aux réceptacles et au point de sortie du boîtier de l'appareil.

6. Entretien

N'essayez pas d'assurer vous-même l'entretien de cet appareil, car vous pourriez vous exposer à des tensions dangereuses ou à d'autres dangers. Faites appel à notre soutien technique au besoin.

7. Dommages nécessitant une réparation d'un technicien

a) Lorsque la fiche ou le cordon d'alimentation sont endommagés.

b) Si l'appareil a été exposé à l'eau ou à tout autre liquide.

c) Si l'appareil a subi une chute, si le boîtier a été endommagé ou si des objets sont tombés dessus.

d) Si l'appareil présente un changement manifeste de performance, indiquant un besoin d'entretien.

Si l'appareil ne fonctionne pas normalement selon le mode d'emploi, ne faites que les réglages décrits dans le mode d'emploi, car tout réglage inapproprié des autres dispositifs de réglage peut causer des dommages.

Introduction



axion.ca

Nous vous félicitons de vous être procuré un terminal numérique **DCX**. Ils sont parmi les plus récents et les plus perfectionnés actuellement sur le marché en plus d'être faciles à installer et à utiliser.

Vous profitez maintenant des services tels que :

- **Le guide de programmation** qui vous permet de sélectionner facilement vos émissions et de les visionner, en plus de donner des informations sur leur contenu.
- **La télé à la carte** qui vous permet de louer des événements et films récents.
- Un **son** de **qualité CD** et des images de **qualité DVD**.
- La possibilité de **bloquer l'accès** à certaines chaînes, émissions ou plages horaires grâce au **contrôle parental** et de rechercher vos émissions préférées.

Ce **Guide** vous présente les fonctions de base du **DCX**. Les diagrammes, les caractéristiques du guide et les principes de fonctionnement de la télécommande vous aideront à profiter de votre expérience de divertissement au maximum!

Section 1 - Votre nouveau terminal



axion.ca

Panneau avant DCX700

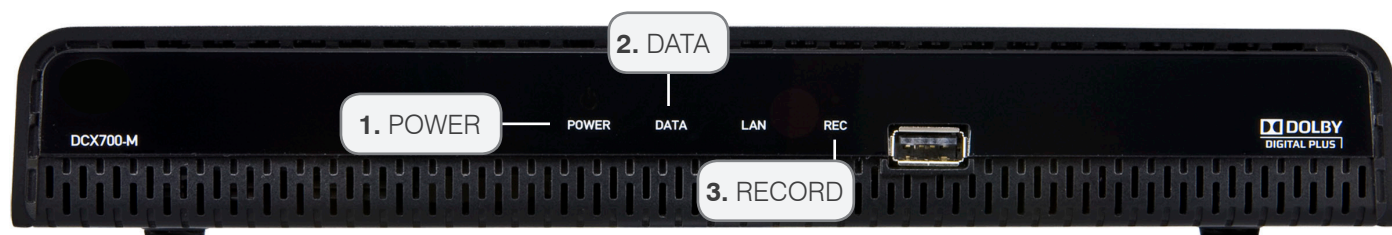

1. POWER

Indique si l'appareil est allumé ou éteint.

2. DATA

Indique que le terminal reçoit des informations liées à sa programmation.

3. RECORD

N'est pas fonctionnel sur ce modèle.

Panneau arrière DCX700

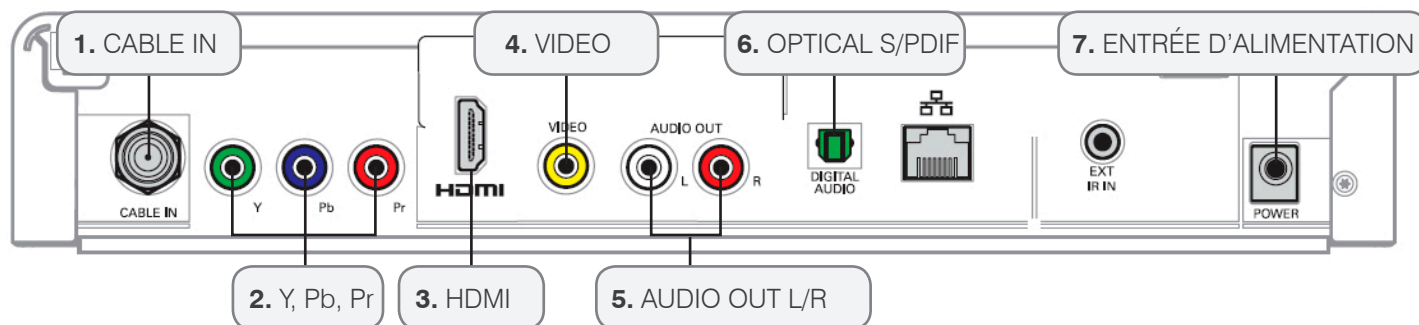

1. CABLE IN

Le connecteur, CABLE IN, reçoit le signal émis par le câblodistributeur.

2. Y, Pb, Pr

Ces connecteurs transmettent la vidéo en composantes vers un récepteur ou un téléviseur haute définition. Utilisez un câble 5 brins qui inclut les câbles composantes et composites audio.

3. HDMI

Interface audio numérique Dolby 5.1 et vidéo numérique. Pour connecter un moniteur ou un téléviseur haute définition, utilisez un câble HDMI/HDMI ou HDMI/DVI selon le type de téléviseur.

Section 1 - Votre nouveau terminal



axion.ca

4. VIDEO

Le connecteur de type composite vidéo permet de transmettre une image en mode analogique vers un équipement tel qu'un magnétoscope ou un téléviseur. Il est à noter que la qualité d'image est moindre que lors d'utilisation de sorties Composantes (Y, Pb, Pr) ou HDMI.

5. AUDIO OUT L/R

Les connecteurs de type composite audio transmettent le son analogique à un récepteur audio, soit un amplificateur ou un téléviseur.

6. OPTICAL S/PDIF

Le connecteur OPTICAL S/PDIF est un connecteur de sortie numérique optique transmettant le son Dolby Digital 5.1 ou audio PCM. On l'utilise pour connecter le terminal à un syntoniseur stéréo ou à un récepteur A/V afin d'obtenir un son d'ambiance comme au cinéma, à l'aide d'un câble de type fibre optique S/PDIF.

7. ENTRÉE D'ALIMENTATION

Pour l'extrémité femelle du cordon d'alimentation fourni.

Panneau avant DCX3200



1. Écran lumineux

Affiche le numéro de la chaîne ou l'heure.

2. DATA

Indique que le terminal reçoit des informations liées à sa programmation.

3. POWER

Indique si l'appareil est allumé ou éteint.

4. RECORD

N'est pas fonctionnel sur ce modèle.

Section 1 - Votre nouveau terminal

Panneau arrière DCX3200

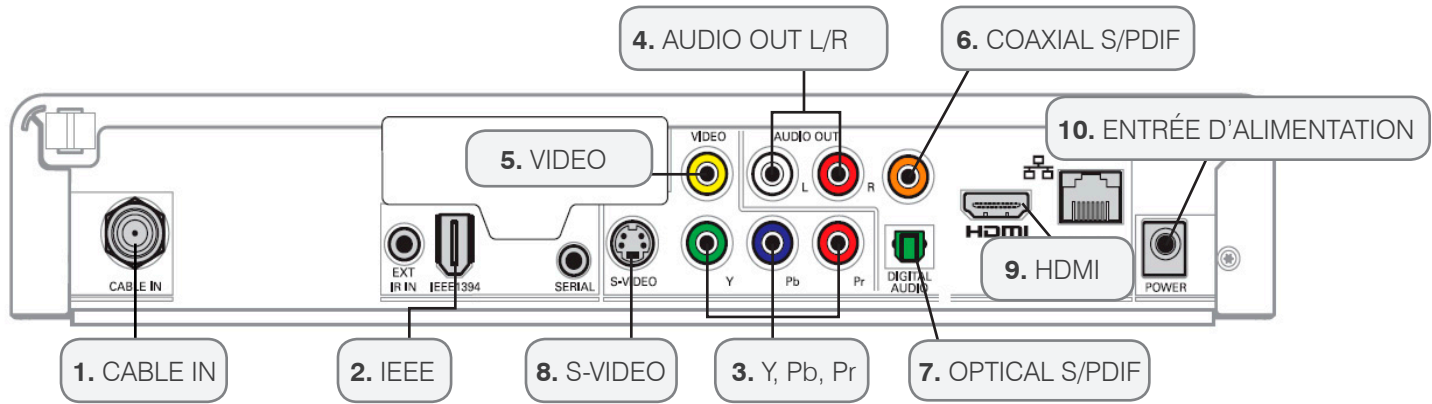

1. CABLE IN

Le connecteur CABLE IN reçoit le signal émis par le câblodistributeur.

2. IEEE

Interface audio numérique Dolby 5.1 et vidéo numérique. Sert à connecter un moniteur ou un téléviseur haute définition.

3. Y, Pb, Pr

Ces connecteurs transmettent la vidéo en composantes vers un récepteur ou un téléviseur haute définition. Utilisez un câble 5 brins qui inclut les câbles composantes et composites audio.

4. AUDIO OUT L/R

Les connecteurs de type composite audio servent à transmettre le son analogique à un récepteur audio, soit un amplificateur ou un téléviseur.

5. VIDEO

Le connecteur de type composite vidéo permet de transmettre une image en mode analogique vers un équipement tel qu'un magnétoscope ou un téléviseur. Il est à noter que la qualité d'image est moindre que lors d'utilisation de sorties Composantes (Y, Pb, Pr) ou HDMI.

6. COAXIAL S/PDIF

Le connecteur coaxial S/PDIF orange est une connexion pour sortie numérique soutenant un son Dolby numérique 5.1 ou audio PCM. On l'utilise pour connecter le terminal à un syntoniseur stéréo ou à un récepteur A/V afin d'obtenir un son d'ambiance comme au cinéma.

7. OPTICAL S/PDIF

Le connecteur OPTICAL S/PDIF est un connecteur de sortie numérique optique transmettant le son Dolby Digital 5.1 ou audio PCM. On l'utilise pour connecter le terminal à un syntoniseur stéréo ou à un récepteur A/V afin d'obtenir un son d'ambiance comme au cinéma, à l'aide d'un câble de type fibre optique S/PDIF.



8. S-VIDEO

Ce connecteur sert à transmettre une vidéo à définition standard de haute qualité vers des périphériques acceptant des entrées S-VIDEO, tels qu'un magnétoscope ou un téléviseur haut de gamme. Utilisez un câble de type S-VIDEO accompagné d'un câble composite audio.

9. HDMI

Interface audio numérique Dolby 5.1 et vidéo numérique. Pour connecter un moniteur ou un téléviseur haute définition, utilisez un câble HDMI/HDMI ou HDMI/DVI selon le type de téléviseur.

10. ENTRÉE D'ALIMENTATION

Pour l'extrémité femelle du cordon d'alimentation fourni.

DCX3400

Le modèle DCX3400 offre des fonctions d'enregistrement numérique et un double syntoniseur. Pour le **DCX**, on a fusionné plusieurs fonctions du câble numérique, des options infinies de programmation et une qualité d'image et de son haute définition.

Le DCX3400 est muni d'un disque dur qui vous offre la possibilité d'enregistrer des programmes haute définition (HD), en plus des fonctions de visionnement et d'enregistrement.

Capacité d'enregistrement DCX3400

La capacité d'enregistrement de l'ENP (Enregistreur Numérique Personnel) dépend du format vidéo de l'émission que vous désirez enregistrer. Voici quelques lignes directrices pour déterminer la capacité d'enregistrement :

- **Émissions numériques** : Il est possible d'enregistrer environ 200 heures de programmation en format numérique standard.
- **Émissions haute définition (TV HD)** : Les émissions diffusées en haute définition peuvent être enregistrées dans le même format, tant que votre ENP est branché à un téléviseur haute définition. Il est possible d'enregistrer entre 30 et 45 heures de programmation HD tout dépendant de la qualité de l'émission enregistrée.

Le fabricant et le fournisseur du guide interactif ne peuvent garantir la quantité exacte de données de programmation qu'un abonné pourra enregistrer. La durée approximative dépend du type de programmation.

Section 1 - Votre nouveau terminal



axion.ca

Panneau avant DCX3400



1. ÉCRAN LUMINEUX

Le cadran principal affiche le numéro de la chaîne ou l'heure. Voici les voyants lumineux sur l'écran :

- **REC 1** - Indique qu'un enregistrement est en cours sur le premier syntoniseur.
- **REC 2** - Indique qu'un enregistrement est en cours sur le deuxième syntoniseur.
- **DATA** - Indique que le terminal reçoit des informations liées à sa programmation.
- **IR** - Indique que le terminal a reçu une commande de la télécommande.
- **Format d'image (1080 P, 1080 I, 720 P, 480 P, 480 I)** - Indique le format d'image utilisé.

2. CURSEURS

Déplace le curseur à travers le guide des émissions et les écrans de menus.

3. MENU

Affiche le Menu Principal.

4. POWER

Indique si l'appareil est allumé ou éteint.

5. INFO

Indique que les informations sur l'émission syntonisée sont affichées.

6. SELECT

Sélectionne les options du menu, les programmes à la carte ou les programmes à partir du guide des émissions.

7. GUIDE

Indique que le guide des émissions est affiché.

8. FORMAT

Permet de basculer d'un format d'image à l'autre.

9. CHANNEL +/-

Change les chaînes en passant aux suivantes ou aux précédentes.

Section 1 - Votre nouveau terminal



axion.ca

Panneau arrière DCX3400

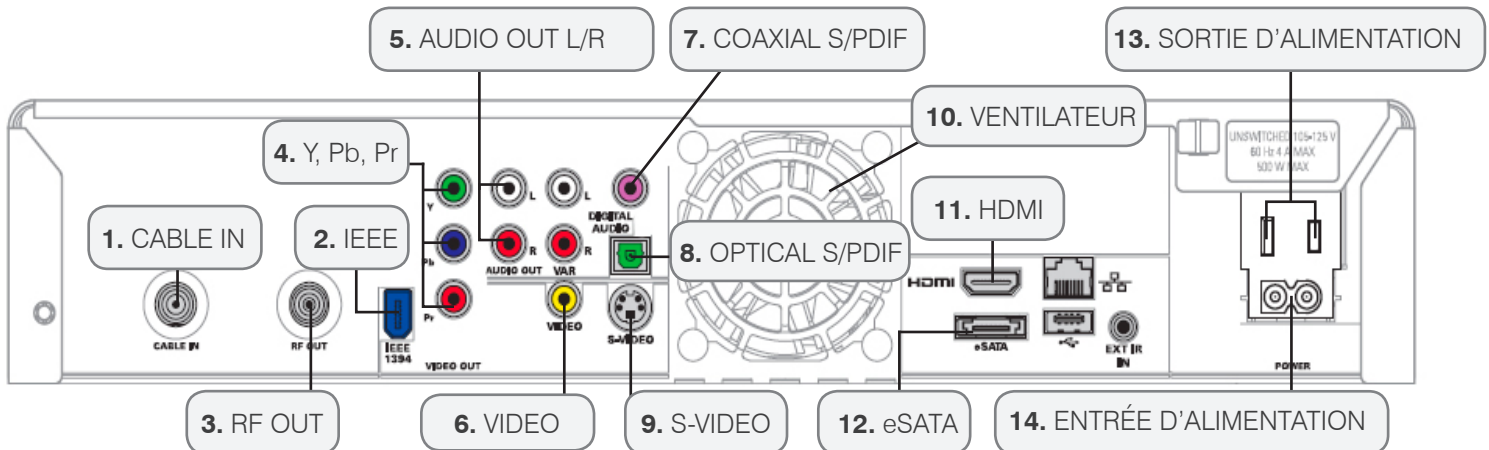

1. CABLE IN

Ce connecteur reçoit le signal émis par le câblodistributeur.

2. IEEE

Interface audio numérique Dolby 5.1 et vidéo numérique. Sert à connecter un moniteur ou un téléviseur haute définition.

3. RF OUT

Sortie de câble conventionnel utilisée pour transmettre une image et un son de base. Utilisez un câble standard pour faire le branchement.

4. Y, Pb, Pr

Ces connecteurs transmettent la vidéo en composantes vers un récepteur ou un téléviseur haute définition. Utilisez un câble 5 brins qui inclut les câbles composantes et composites audio.

5. AUDIO OUT L/R

Permet l'ajustement du volume transmis vers un récepteur stéréo.

6. VIDEO

Le connecteur de type composite vidéo permet de transmettre une image en mode analogique vers un équipement tel qu'un magnétoscope ou un téléviseur. À noter que la qualité d'image est moindre que lors d'utilisation de sorties composantes (Y, Pb, Pr) ou HDMI.

7. COAXIAL S/PDIF

Le connecteur coaxial S/PDIF orange est une connexion pour sortie numérique soutenant un son Dolby numérique 5.1 ou audio PCM. On l'utilise pour connecter le terminal à un syntoniseur stéréo ou à un récepteur A/V afin d'obtenir un son d'ambiance comme au cinéma.

Section 1 - Votre nouveau terminal



axion.ca

8. OPTICAL S/PDIF

Le connecteur OPTICAL S/PDIF est un connecteur de sortie numérique optique transmettant le son Dolby numérique 5.1 ou audio PCM. On l'utilise pour connecter le terminal à un syntoniseur stéréo ou à un récepteur A/V afin d'obtenir un son d'ambiance comme au cinéma, à l'aide d'un câble de type fibre optique S/PDIF.

9. S-VIDEO

Ce connecteur sert à transmettre une vidéo à définition standard de haute qualité vers des périphériques acceptant des entrées S-VIDEO, tels qu'un magnétoscope ou un téléviseur haut de gamme. Utilisez un câble de type S-VIDEO accompagné d'un câble composite audio.

10. VENTILATEUR

Permet le refroidissement de l'appareil.

11. HDMI

Interface audio numérique Dolby 5.1 et vidéo numérique. Pour connecter un moniteur ou un téléviseur haute définition, utiliser un câble HDMI/HDMI ou HDMI/DVI selon le type de téléviseur.

12. eSATA

N'est pas fonctionnel pour le moment.

13. SORTIE D'ALIMENTATION

Cette prise de courant alternatif peut être utilisée à titre de prise additionnelle pour brancher votre téléviseur au terminal. Il n'est pas conseillé de brancher plusieurs équipements sur cette prise ou un équipement de grande puissance comme un cinéma maison.

14. ENTRÉE D'ALIMENTATION

Pour l'extrémité femelle du cordon d'alimentation fourni.

Section 1 - Votre nouveau terminal

DCX3510/DCX3520

Les modèles DCX3510 et DCX3520 vous offrent des fonctions d'enregistrement numérique (ENP) et un double syntoniseur. Pour le DCX, on a fusionné plusieurs fonctions du câble numérique, des options infinies de programmation et une qualité d'image et de son haute définition.

Les DCX3510 et DCX3520 sont munis d'un disque dur qui offre la possibilité d'enregistrer des programmes haute définition (HD), en plus des fonctions de visionnement et d'enregistrement.

Capacité d'enregistrement DCX3510/DCX3520

La capacité d'enregistrement dépend du format vidéo de l'émission que vous désirez enregistrer. Voici quelques lignes directrices pour déterminer la capacité d'enregistrement :

- **Émissions numériques** : Il est possible d'enregistrer environ 300 heures de programmation en format numérique standard.
- **Émissions haute définition (TV HD)** : Les émissions diffusées en haute définition peuvent être enregistrées dans le même format, tant que votre ENP est branché à un téléviseur haute définition. Il est possible d'enregistrer entre 50 et 60 heures de programmation HD tout dépendant de la qualité de l'émission enregistrée.

Le fabricant et le fournisseur du guide interactif ne peuvent garantir la quantité exacte de données de programmation qu'un abonné pourra enregistrer. La durée approximative dépend du type de programmation.

Panneau avant DCX3510/DCX3520



1. ÉCRAN LUMINEUX

Le cadran principal affiche le numéro de la chaîne ou l'heure. Voici les voyants lumineux sur l'écran :

- **REC 1** - Indique qu'un enregistrement est en cours sur le premier syntoniseur.
- **REC 2** - Indique qu'un enregistrement est en cours sur le deuxième syntoniseur.
- **DATA** - Indique que le terminal reçoit des informations liées à sa programmation.
- **IR** - Indique que le terminal a reçu une commande de la télécommande
- **Format d'image (1080 P, 1080 I, 720 P, 480 P, 480 I)** - Indique le format d'image utilisé.

2. POWER

Indique si l'appareil est allumé ou éteint.

Section 1 - Votre nouveau terminal



axion.ca

Panneau arrière DCX3510/DCX3520

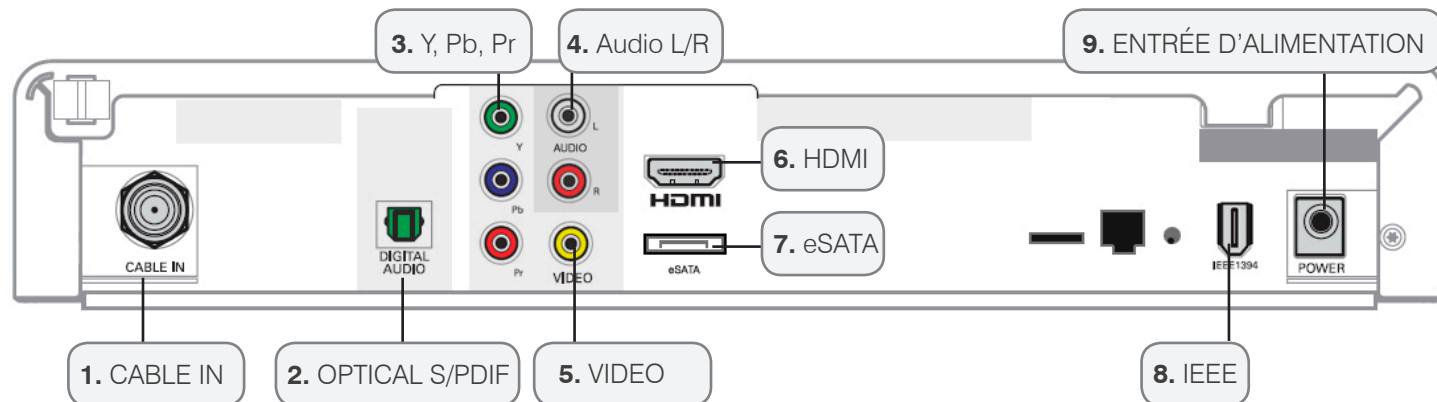

1. CABLE IN

Le connecteur CABLE IN reçoit le signal émis par le câblodistributeur.

2. OPTICAL S/PDIF

Le connecteur OPTICAL S/PDIF est un connecteur de sortie numérique optique transmettant le son Dolby numérique 5.1 ou audio PCM. On l'utilise pour connecter le terminal à un syntoniseur stéréo ou à un récepteur A/V afin d'obtenir un son d'ambiance comme au cinéma, à l'aide d'un câble de type fibre optique S/PDIF.

3. Y, Pb, Pr

Ces connecteurs transmettent la vidéo en composantes vers un récepteur ou un téléviseur haute définition. Utilisez un câble 5 brins qui inclut les câbles composantes et composites audio.

4. AUDIO L/R

Permet l'ajustement du volume transmis vers un récepteur stéréo.

5. VIDEO

Le connecteur de type composite vidéo permet de transmettre une image en mode analogique vers un équipement tel qu'un magnétoscope ou un téléviseur. Il est à noter que la qualité d'image est moindre que lors d'utilisation de sorties composantes (Y, Pb, Pr) ou HDMI.

6. HDMI

Interfaces audio numérique Dolby 5.1 et vidéo numérique. Pour connecter un moniteur ou un téléviseur haute définition, utilisez un câble HDMI/HDMI ou HDMI/DVI selon le type de téléviseur.

7. eSATA

N'est pas fonctionnel pour le moment.

8. IEEE

N'est pas fonctionnel pour le moment.

9. ENTRÉE D'ALIMENTATION

Pour l'extrémité femelle du cordon d'alimentation fourni.

Section 1 - Votre nouveau terminal



axion.ca

Utilisation de la télécommande

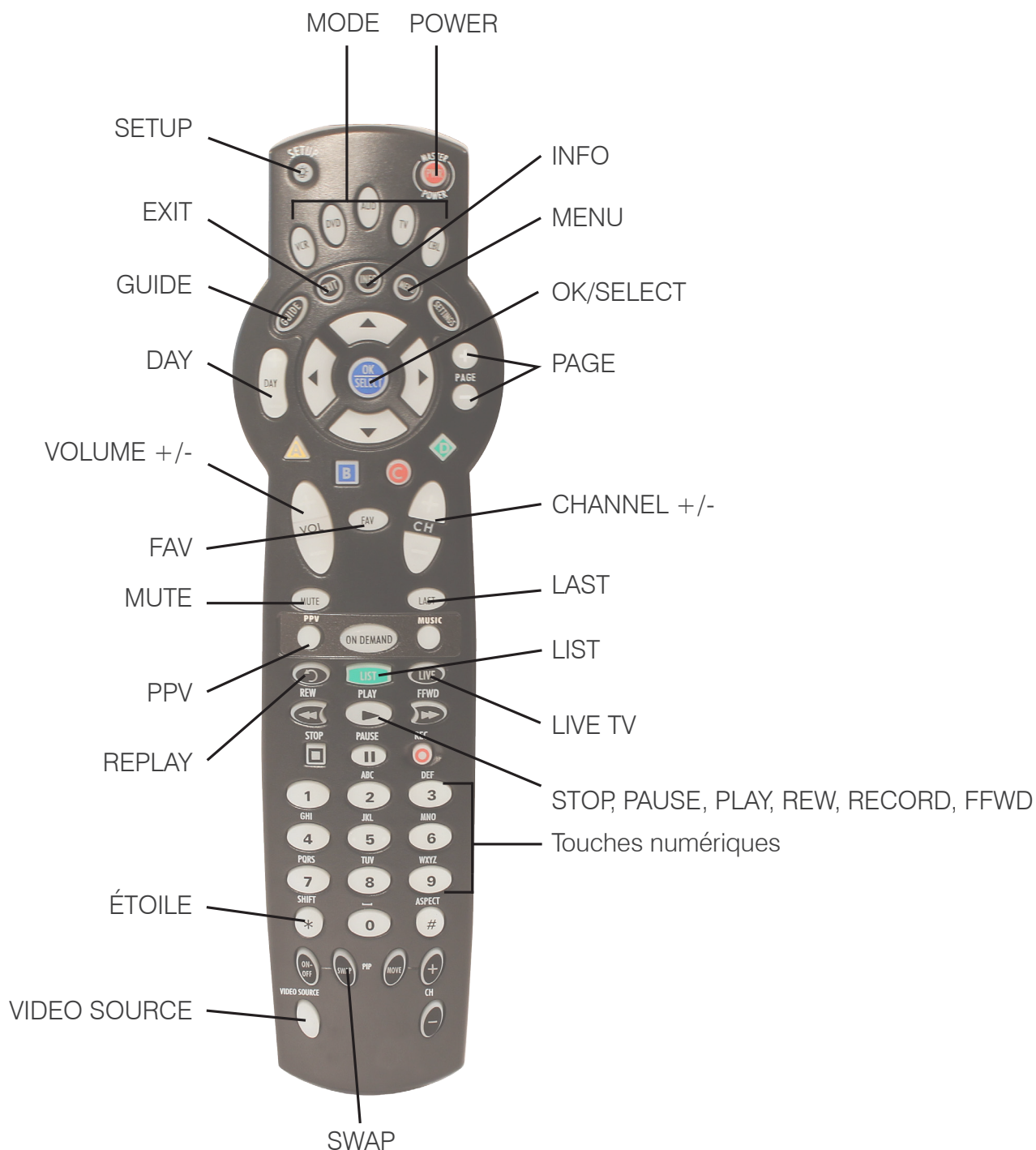

Section 1 - Votre nouveau terminal



axion.ca

POWER

Appuyez une fois sur **POWER** pour allumer ou éteindre l'appareil sélectionné par votre système.

MODE

Sélectionne l'appareil qui sera contrôlé par la télécommande. L'appareil sélectionné restera actif jusqu'à ce que vous appuyiez sur une autre touche.

SETUP

Sert à la programmation de la télécommande (consulter le guide de la télécommande).

EXIT

Retour au visionnement de la télévision.

GUIDE

Consultation du guide horaire.

DAY

Permet d'avancer le guide de 24 heures.

VOLUME +/-

Augmente ou diminue le volume du magnétoscope, du téléviseur ou du dispositif audio. Vous devez sélectionner l'appareil avant de pouvoir augmenter ou diminuer le son.

FAV

Sert à syntoniser vos chaînes favorites une fois qu'elles sont configurées.

MUTE

SOURDINE - Active ou désactive le son.

PPV

Accès direct à la télé à la carte, si disponible.

REPLAY

Relecture des 15 dernières secondes de la chaîne syntonisée.

ÉTOILE

VERROUILLAGE - Utilisé pour restreindre le visionnement à des programmes sélectionnés ou afficher le menu de la télé à la carte.

VIDEO SOURCE

Permet de sélectionner la provenance du signal à afficher sur votre téléviseur.

SWAP

Permet de basculer d'un syntoniseur télé à l'autre. Voir la section *Enregistrement VCR*.

Touches numériques de 0 à 9

Touches utilisées pour sélectionner directement une chaîne.

Section 1 - Votre nouveau terminal



axion.ca

STOP, PAUSE, PLAY, REW, RECORD, FFWD

ARRÊT, PAUSE, LECTURE, RETOUR EN ARRIÈRE, ENREGISTRER, AVANCE RAPIDE - Commandent le magnétoscope, les lecteurs DVD ou CD.

LIVE TV

Permet de revenir à la programmation télévisée en direct.

LIST

Permet d'accéder aux enregistrements.

LAST

Permet de revenir à la chaîne ou à l'écran précédent.

CHANNEL +/-

Passe à la chaîne suivante ou précédents.

PAGE

Permet de naviguer dans le guide 24 heures à la fois.

OK/SELECT

Permet de sélectionner un article en surbrillance ou, en regardant un programme, d'afficher ou de retirer la barre volante ou le mini-guide.

MENU

Pour accéder au **Menu principal** ou le quitter.

INFO

Affiche l'information sur la programmation.

Programmation de base de la télécommande

Cette étape n'est pas essentielle, mais permet à la télécommande de gérer les fonctions du téléviseur, console de jeu, lecteur DVD ou de tout autre appareil de divertissement.

Pour la programmation de base de votre télécommande, consultez votre guide de télécommande.

Pour éviter tout problème, il est conseillé d'effectuer le verrouillage des canaux et du volume. Vous trouverez la marche à suivre dans votre guide de télécommande.

Votre télécommande est programmée pour fonctionner avec votre terminal.

Section 1 - Votre nouveau terminal

Utilisation des connecteurs arrière du terminal



RF

Pour une connexion de base, utilisez les câbles de type **RF** fournis avec votre terminal numérique.



COMPOSITES

Pour les sorties audio ou vidéo, utilisez des câbles équipés de connecteurs de type **COMPOSITE** pour une qualité améliorée.



S-VIDEO

Pour une image de qualité optimale, utilisez un connecteur de type **S-VIDEO** accompagné de deux **COMPOSITES** (rouge et blanc) pour le son. Pour profiter d'une qualité de son Dolby digital 5.1 grâce à un cinéma maison, utilisez un connecteur de son digital coaxial ou optique.

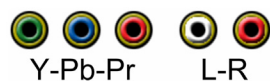

Y, Pb, Pr

Prises pour câbles composantes. Pour une image de base en haute définition, utilisez les trois câbles Y, Pb, Br, accompagnés de deux fils **COMPOSITES** pour le son.

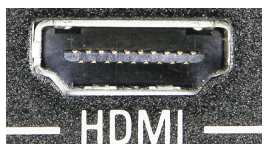

HDMI

Pour profiter à la fois d'une qualité supérieure d'image HD et du son Dolby 5.1, utilisez un câble HDMI seul.

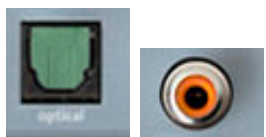

Branchement coaxial et optical

Pour profiter du son Dolby digital 5.1 optimal. Sert uniquement au branchement de cinéma maison.



eSATA

N'est pas fonctionnel pour le moment.

Section 1 - Votre nouveau terminal

Branchement HDMI

C'est le branchement offrant la meilleure qualité d'image HD et de son. Le fil HDMI relie le terminal au téléviseur et transmet le signal de l'image et le signal sonore.

NB: Certains branchements n'existent pas sur tous les modèles DCX.

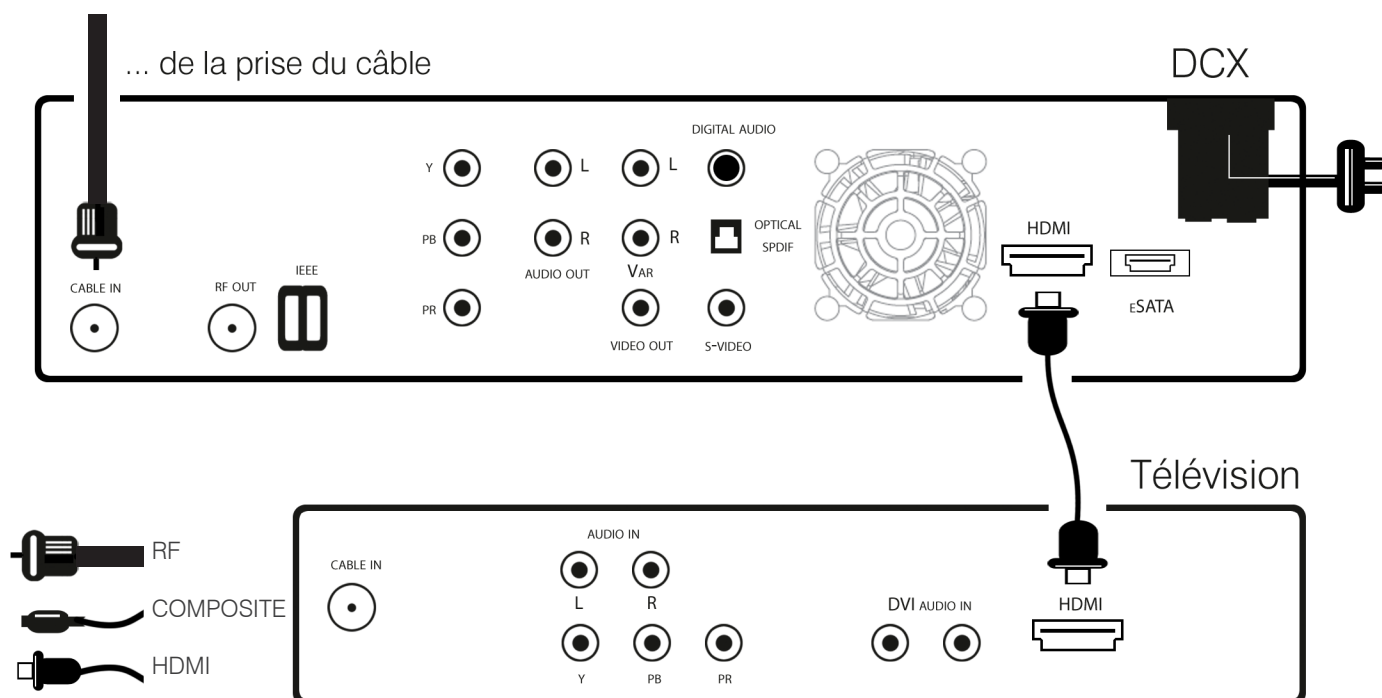

Section 1 - Votre nouveau terminal

Branchement Cinéma maison

Pour brancher le terminal à un cinéma maison, utilisez un câble composite reliant la sortie DIGITAL AUDIO et l'entrée de même type sur le cinéma maison. Puis, sur l'équipement cinéma maison, sélectionnez le mode qui correspond à l'endroit où vous avez branché le câble composite. Il est possible d'utiliser un câble optique pour brancher un cinéma maison au terminal et ainsi obtenir une meilleure qualité audio.

NB: Certains branchements n'existent pas sur tous les modèles DCX.

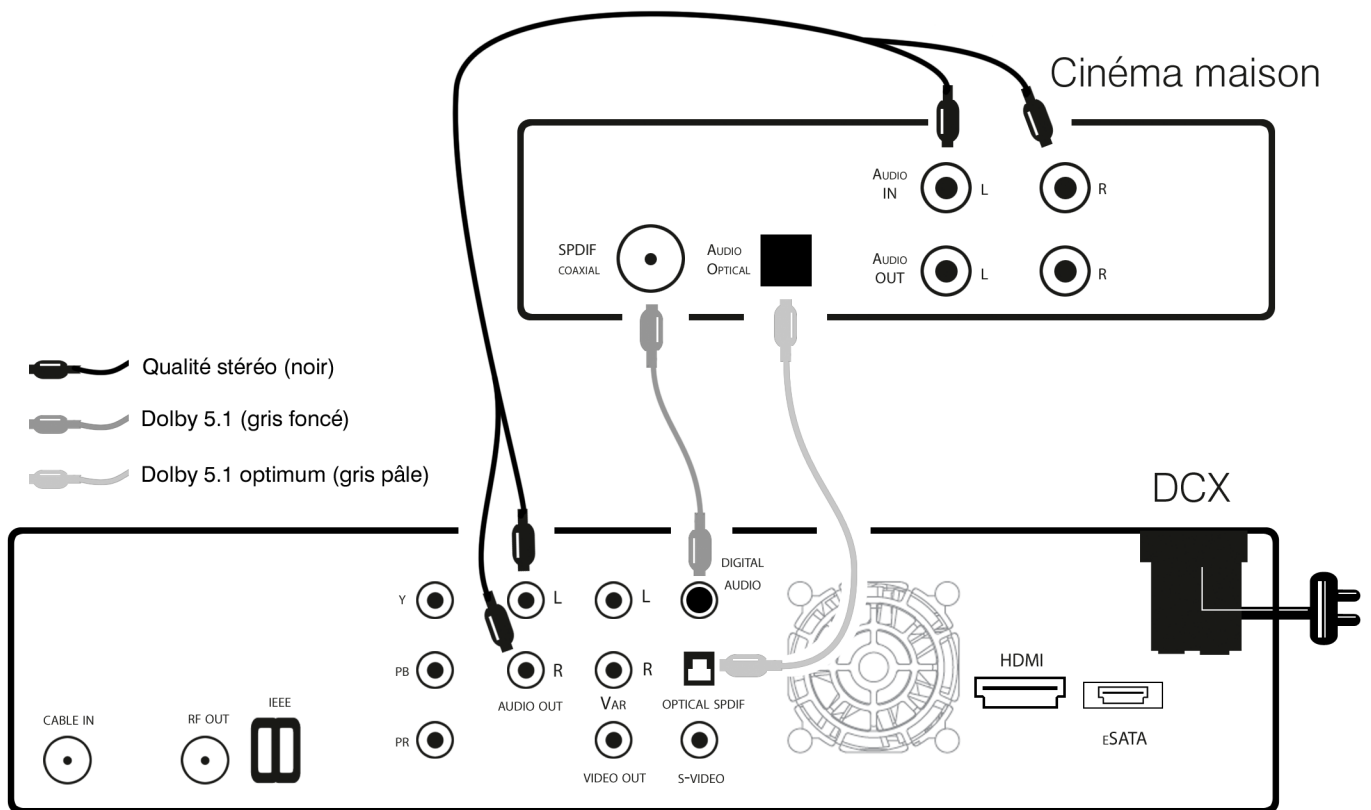

Section 1 - Votre nouveau terminal



axion.ca

Fonctions de base du terminal

Première ouverture du terminal : marche à suivre simple

Mise en marche/arrêt

Pour allumer ou éteindre votre terminal, assurez-vous que la télécommande est en mode **CABLE** en appuyant sur la touche **CBL** puis sur la touche **POWER**, dont le témoin lumineux, sur le devant du terminal, s'allumera.

Changement de chaîne

Assurez-vous que la télécommande est en mode **CABLE** et entrez le numéro de la chaîne que vous voulez syntoniser au moyen des touches numériques ou appuyez sur **CHANNEL +** ou **-** sur la télécommande pour sélectionner une chaîne. Si vous éprouvez des difficultés, consultez le guide de programmation de votre télécommande.

Guide interactif

Appuyez sur la touche **GUIDE** de votre télécommande. Le guide de programmation affiche des informations sur la programmation en cours et vous permet d'accéder à des fonctions comme le contrôle parental.

Le volume

Votre terminal possède un volume indépendant de celui de la télévision. Cependant, pour une qualité de son optimale, le volume du terminal devrait toujours être au maximum et le contrôle du volume devrait toujours se faire à partir du téléviseur. Pour éviter d'altérer le volume du terminal, il est recommandé de verrouiller les boutons **VOL +/-** de la télécommande en mode **TV**. Vous trouverez la marche à suivre dans la section sur la télécommande ou dans le guide de la télécommande.

Entrée (INPUT) de la télévision

Auparavant, avec le câble conventionnel, lorsque vous changiez le canal de la télé, l'opération se faisait par la télévision. Avec le numérique, un canal est sélectionné à l'aide du terminal. Vous devez donc indiquer à votre téléviseur la provenance du signal qu'il doit afficher à l'écran.

Pour ce faire, appuyez sur la touche permettant de changer la provenance du signal, souvent identifiée **INPUT** ou **TV/VIDEO**. Sur la télécommande de votre terminal, appuyez sur **VIDEO SOURCE** et votre téléviseur affichera la source d'où proviendront l'image et le son.

Le nom de cette connexion peut varier d'un modèle de téléviseur à l'autre. Pour s'assurer d'avoir la bonne connexion, vérifiez l'endroit où les câbles sont branchés derrière le téléviseur pour identifier le nom de chaque connexion.

Par exemple, un câble branché sur le connecteur que l'on visse est en fait branché sur la connexion **TV**. Pour indiquer à votre téléviseur qu'il doit syntoniser cette connexion, vous devrez appuyer sur **INPUT** jusqu'à ce que l'image provenant d'une chaîne télé apparaisse à l'écran.

Section 2 - Votre accès au câble numérique

Veillez noter que les fonctions et schémas présentés dans cette section peuvent différer de votre terminal.

Conseils de navigation de base pour le guide interactif :

- Lors de la navigation dans les menus à l'aide de votre télécommande, la surbrillance indique où vous êtes.
- Appuyez sur les touches ▲▼◀▶ de votre télécommande pour déplacer la surbrillance.
- Appuyez sur la touche **OK/SELECT** pour confirmer votre sélection.
- Appuyez sur la touche **EXIT** pour regarder la télévision.

Guide interactif

Sélectionnez un titre d'émission puis appuyez sur la touche **OK/SELECT**. Si l'émission est en cours, vous pourrez la syntoniser. Si elle est diffusée plus tard, un écran d'information affichera les informations relatives à cette émission.

1. Appuyez sur la touche **GUIDE** pour accéder au guide horaire.
2. Le guide des émissions affiche 90 minutes de guide horaire. Lors de votre navigation dans le guide, votre sélection est en surbrillance et une description de l'événement en cours de diffusion apparaît à l'écran.
3. Utilisez les touches ▲▼ pour naviguer parmi les chaînes puis les touches ◀▶ pour voir l'horaire du jour même ou des jours à venir.
4. Pour une recherche plus rapide :

Utilisez les touches **PAGE** ▲▼ pour parcourir les chaînes plus rapidement.
Utilisez les touches **DAY** ◀▶ pour avancer de 24 heures.

Le guide horaire des émissions est présenté sous forme de grille comprenant le numéros des chaînes, leur nom ou lettres d'appel et l'heure.



Titre de l'émission sélectionnée, heure de diffusion, description, cote parentale et numéro de la chaîne.

Émission sélectionnée

Date et heure de la grille

Abréviation et position des chaînes

So France		522 PLNT+			
2-3p		HD, "Grottes et cavernes : des trésors sous nos pieds", Chaque année, les cavités, grottes et cavernes attirent de nombreux...			
Auj.	2:00p	2:30p	3:00p	>	
522	PLNT+	So France	L'étoffe d'un champion		
523	TDC	Mayday	Mayday		
524	ICIEX	Vivre loin du monde	Polar Sea 360° - Le...		
560	MTV	Degrassi High	Degrassi: The Next...	Degrassi: The Next...	
561	TLN	Lidia's Italy in America	Lidia's Kitchen	David Rocco's Dolce Vita	
562	COOKC	Good Eats	Good Eats	Good Eats	
563	CITYM	General Hospital	Let's Make a Deal		

Section 2 - Votre accès au câble numérique

Pour connaître les détails d'une émission, appuyez sur la touche **INFO**.

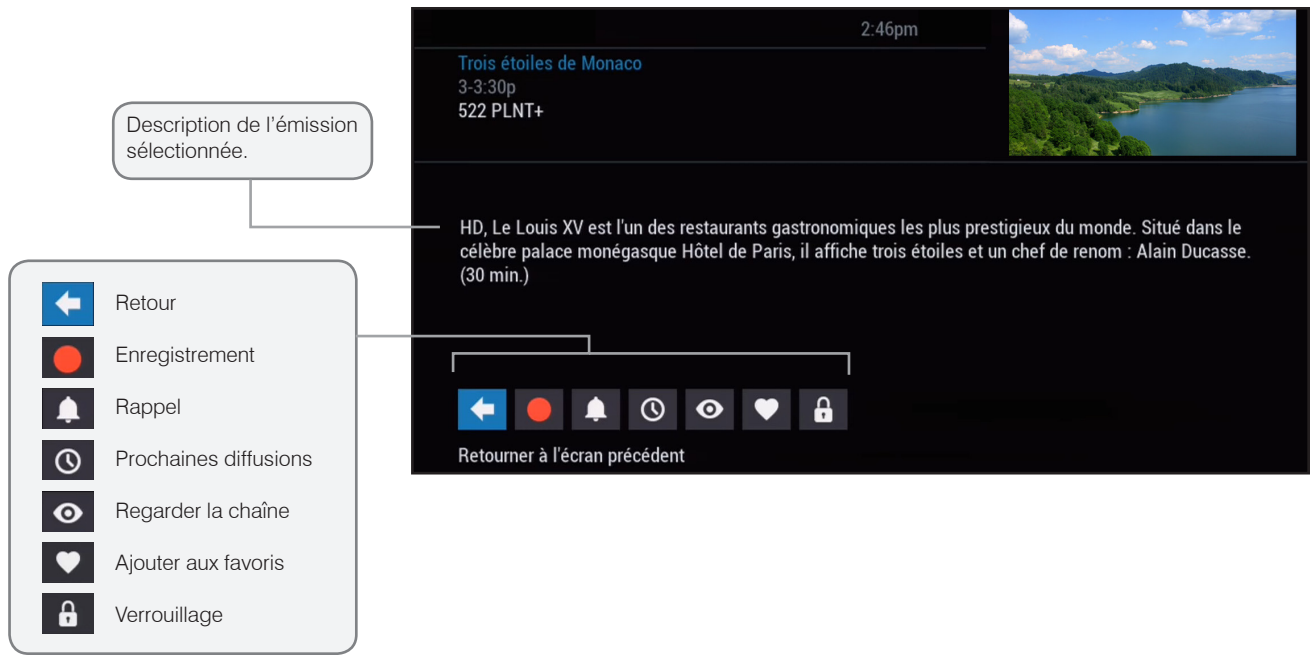

Le guide horaire est codé par couleurs afin d'identifier plus aisément les types de programmes :

- Violet – Films
- Vert – Sports
- Bleu pâle – Jeunesse

Barre d'info et mini-guide

La barre d'info vous permet de voir les informations sur une émission à mesure que vous changez de chaîne pour vous éclairer sur ce qui est à l'affiche. Les informations contenues dans la barre d'info comprennent le nom de l'émission, l'heure de début et de fin, le numéro de la chaîne, l'heure actuelle ainsi qu'une brève description de l'émission.

1. Pour faire apparaître la barre d'info lorsque vous regardez déjà une chaîne, appuyez sur la touche **INFO** de votre télécommande;
2. Lorsque vous avez trouvé une émission qui vous intéresse, appuyez sur **OK/SELECT** pour faire disparaître la barre d'info ou sur **INFO** pour obtenir de plus amples détails;
3. Appuyez sur les touches **CHAN ▲ ▼** pour changer de chaîne et afficher la barre d'info à l'écran.

Section 2 - Votre accès au câble numérique



Menu rapide

Le menu rapide offre des raccourcis vers les fonctions principales de votre guide des émissions et du service de câble numérique. Appuyez sur la touche **MENU** de votre télécommande pour accéder au menu rapide. Ce dernier apparaîtra sur le guide ou sur les écrans vidéo. Le menu rapide vous permet d'accéder directement aux fonctions du menu interactif sans devoir naviguer dans différents menus.



Section 2 - Votre accès au câble numérique

Menu principal

Le Menu principal vous donne accès à toutes les fonctions du câble numérique.

Appuyez 2 fois sur la touche **MENU** de votre télécommande puis faites votre sélection parmi les options offertes, notamment le guide horaire selon l'heure ou selon la chaîne, le verrouillage parental, vos chaînes favorites, la télévision à la carte et la météo locale.



Télévision à la carte : La section télé à la carte

Mes canaux favoris : Liste des chaînes favorites sélectionnées

Recherche : Pour rechercher une émission par catégorie

ENP : Fonctions liées à l'enregistrement

HD : Guide des chaînes haute définition

Musique numérique : Liste des chaînes numériques musicales

Verrouillages : Le contrôle du verrouillage parental

---Plus de choix---

Configuration : Réglage du guide

Guide horaire par chaîne

Affiche 210 minutes de plage horaire pour une chaîne uniquement.

Pour afficher le guide compressé pour une seule chaîne, appuyer deux fois sur **GUIDE**, ou encore :

1. Choisissez **Émissions par chaîne** dans le menu principal;
2. Appuyez sur la touche ▼ pour voir le guide horaire de la chaîne suivante;
3. Utilisez les touches ◀ ▶ et **PAGE** ▲ ▼ pour naviguer;
4. Appuyez sur la touche **INFO** de votre télécommande pour voir toutes les informations sur les émissions;
5. Mettez votre choix en surbrillance et appuyez sur **OK/SELECT** pour syntoniser une émission en cours ou pour voir les informations si elle passe plus tard.

Section 2 - Votre accès au câble numérique

Recherche par titre

1. Sélectionnez **Titre** dans le menu de recherche. Utilisez les flèches de navigation pour sélectionner les lettres désirées et appuyez sur **OK/SELECT**;
2. Accédez à la liste de droite en appuyant sur la touche ► de votre télécommande.
3. Sélectionnez votre choix à l'aide des flèches et appuyez sur **OK/SELECT** pour visionner.

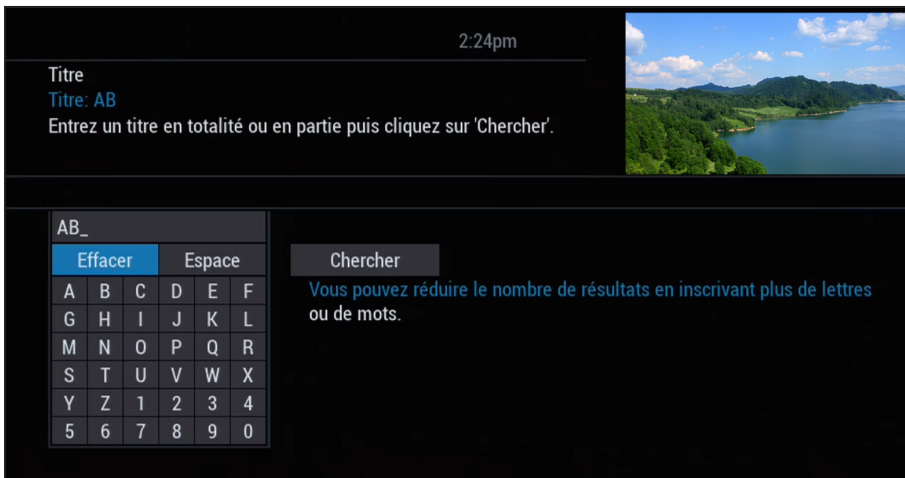

Pour sauvegarder une recherche, sélectionnez l'option **Enregistrer** et appuyez sur **OK/SELECT**.
Pour consulter la liste de vos recherches sauvegardées, sélectionnez **Recherches sauvegardées** dans le menu recherche.

Verrouillage parental et code d'achat

Le **Verrouillage parental** permet de restreindre le visionnement et l'achat de contenu. Créez un code à quatre chiffres pour verrouiller certaines chaînes, cotes et titres. Vous pouvez dissimuler les titres d'émissions pour adultes pour ne pas qu'ils s'affichent à l'écran.

Configuration d'un code de verrouillage

Permet de bloquer l'accès au contenu de chaînes auxquelles vous êtes abonné.

1. Pour créer ou modifier un code de verrouillage, appuyer sur **MENU**, sélectionner Verrouillages et appuyer sur **OK/SELECT**.
2. Entrer votre code à 4 chiffres et sélectionner **CODES**.
3. Sélectionner Pour effacer, entrer le code actuel. Entrer votre code, saisir votre code à 4 chiffres et l'entrer à nouveau lorsqu'on vous demande de confirmer.
4. Vous pouvez maintenant revenir au menu précédent, Supervision parentale, et choisir parmi une gamme d'options de verrouillage.

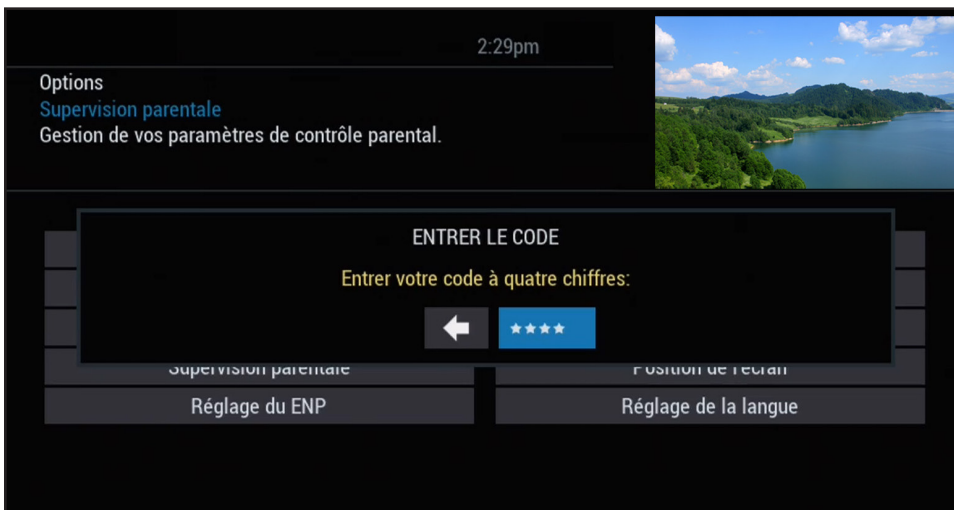

Section 2 - Votre accès au câble numérique

Supervision parentale

Pour le verrouillage de films, sélectionner **Verrouillages de cotes de films** et sélectionner le type de films que vous souhaitez bloquer.

Par exemple, si vous désirez bloquer les films contenant des thèmes pour adultes et pour adultes seulement, sélectionner **R**, puis appuyer sur **OK/SELECT** et les catégories adultes seront automatiquement bloquées.

L'icône d'un cadenas apparaîtra dans la description du film verrouillé, l'écran restera noir et votre code sera requis pour accéder au contenu.



Configuration du code d'achat

Bloque l'accès au contenu payant à la carte. Veuillez noter que si vous n'avez pas de code, le code par défaut est 1.2.3.4.

1. Pour créer ou modifier un code d'achat, appuyer sur **MENU**, sélectionner Verrouillages et appuyer sur **OK/SELECT**.
2. Entrer votre code à 4 chiffres et sélectionner **CODES**.
3. Entrer le code d'achat actuel et entrer le code à 4 chiffres de votre choix. Si on vous demande de confirmer, entrer de nouveau le code. Ce code d'achat sera désormais nécessaire pour la location de contenu.

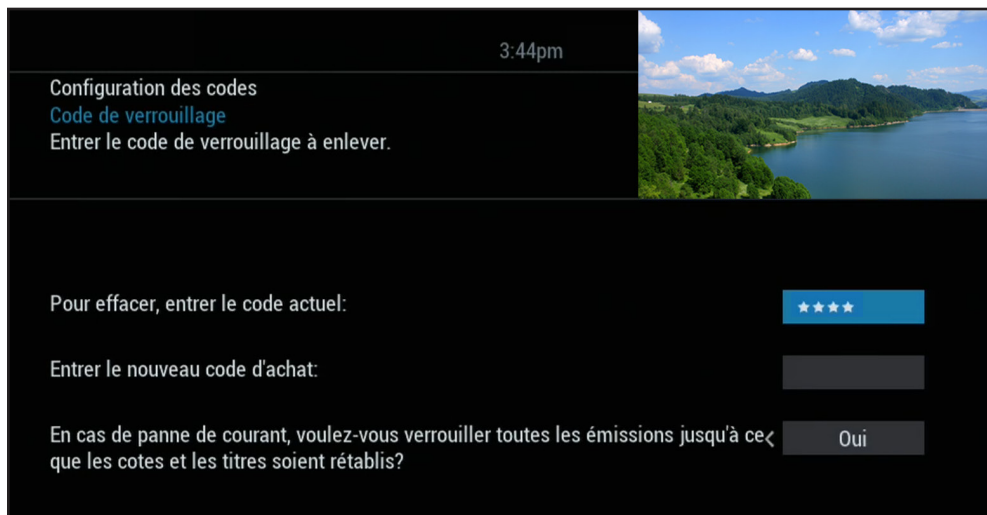

Section 2 - Votre accès au câble numérique

Favoris

L'option **Favoris** vous permet d'accéder rapidement aux chaînes que vous avez identifiées comme étant vos favorites.

Pour ajouter des chaînes à votre liste de Favoris :

1. Sélectionnez l'option **Configuration** à partir du **Menu principal**;
2. Sélectionnez l'option **Réglage des favoris**;
3. Sélectionnez une liste des favoris et appuyez sur **OK/SELECT**.

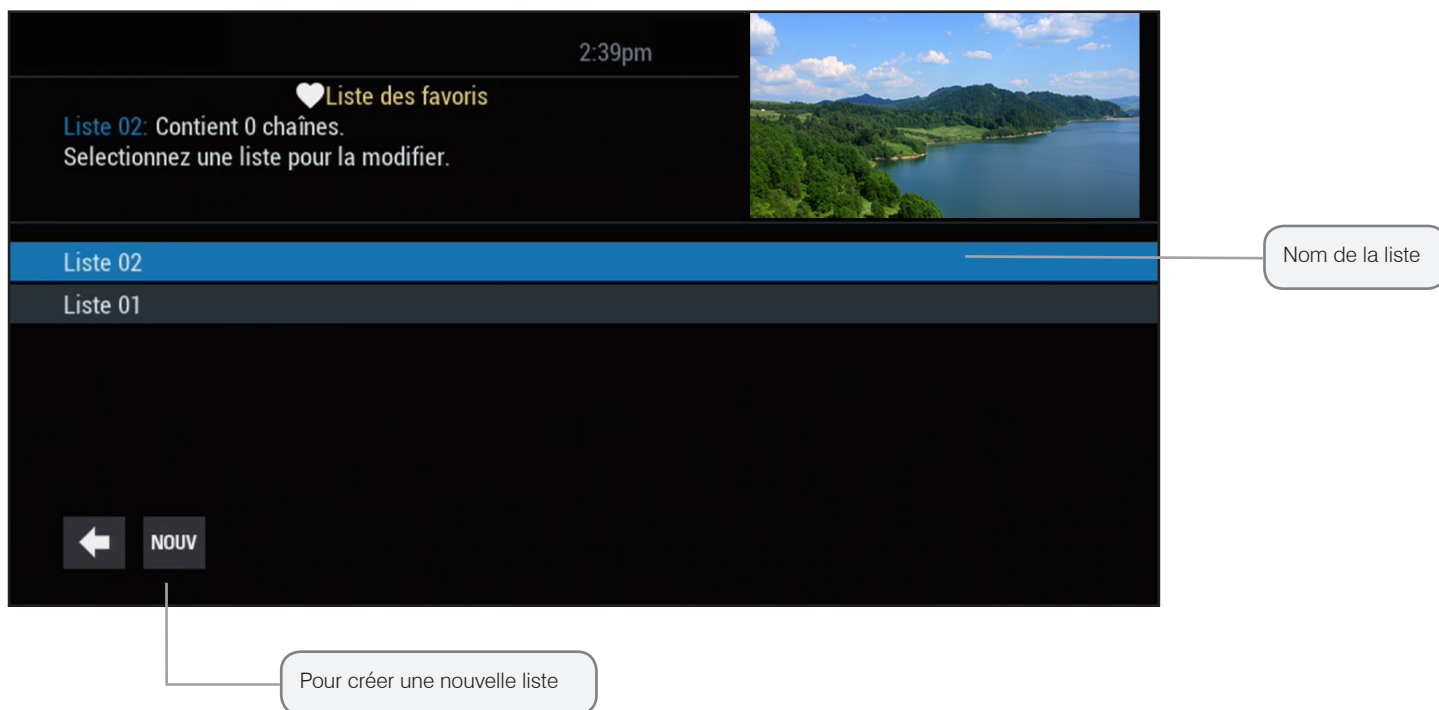

Section 2 - Votre accès au câble numérique

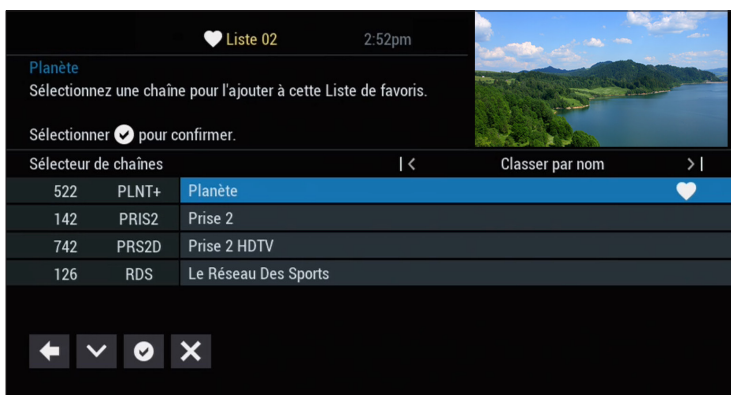

Si vous n'avez aucune liste de créée, le guide vous proposera d'en créer une en suivant les étapes proposées.

Lorsque la liste sélectionnée ne contient aucune chaîne, appuyez sur l'icône  ;

Mettez une chaîne en surbrillance et appuyez sur **OK/SELECT**. Le symbole  apparaîtra à côté de l'élément désigné comme étant un favori.

Pour supprimer des chaînes de votre liste de Favoris :
Pour supprimer une chaîne de votre liste de Favoris, mettez-la en surbrillance et appuyez sur **OK/SELECT**. Le symbole disparaîtra et la chaîne ne fera plus partie de vos Favoris.

Pour consulter les listes de vos chaînes favorites :

Sélectionnez **Favoris** à partir du **Menu principal** ou l'icône  à partir du **Menu rapide** pour voir la liste de vos chaînes favorites. Lorsque vous êtes dans le guide horaire, appuyez sur les touches **▲▼** de votre télécommande pour déplacer la surbrillance vers votre chaîne favorite suivante. Appuyez sur la touche **FAV** pour syntoniser rapidement vos chaînes favorites lorsque vous n'êtes pas dans le guide.

CONSEIL : Vous pouvez aussi utiliser l'option **Favoris** dans le guide horaire de musique numérique ou lors de l'écoute de musique. Appuyez ensuite sur la touche **FAV** pour naviguer parmi vos chaînes de musique favorites.

Rappel d'émission

Grâce au Menu interactif, vous pouvez programmer le rappel afin de ne pas manquer les émissions que vous désirez regarder.

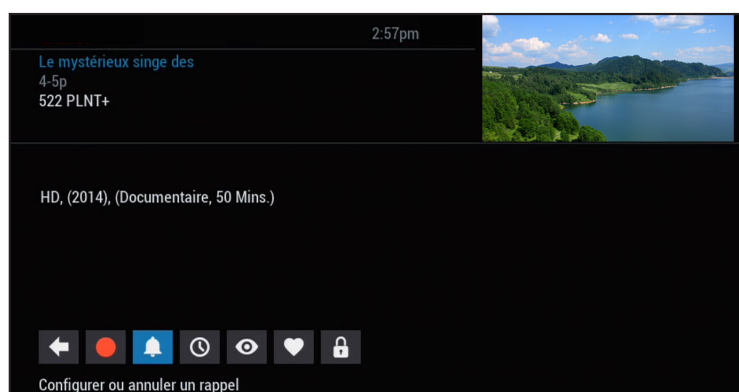

Programmer un rappel

- 1- Sélectionnez l'émission que vous ne voulez pas manquer à partir du guide horaire;
- 2- Appuyez sur **OK/SELECT** ou sur la touche **INFO** de votre télécommande;
- 3- Sélectionnez l'icône  et appuyez sur **OK/SELECT**;
- 4- Pour configurer le rappel, choisissez **Rappeler**. L'icône apparaîtra à côté du titre de l'émission choisie.

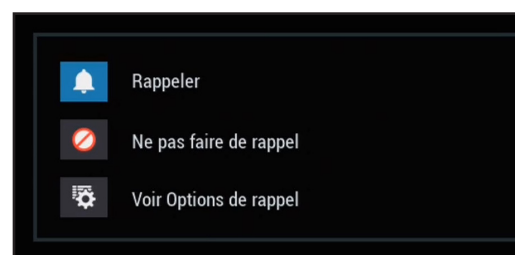

Options de rappel

Les options de rappel vous permettent de personnaliser la fréquence et l'emploi de rappels. Lorsque vous configurez un rappel, choisissez l'option **Voir les Options de rappel**.

1. Utilisez les touches de navigation pour programmer des rappels répétitifs qui apparaîtront une seule fois, une fois par jour, une fois par semaine, du lundi au vendredi ou les fins de semaine;
2. Déterminez l'heure de début d'apparition à l'écran de votre rappel (jusqu'à 15 minutes avant le début d'une émission);
3. L'heure de fin de votre rappel vous permet de prolonger la période de rappel au-delà de la durée de l'émission (jusqu'à 2 heures après la fin de l'émission);
4. Lorsque vous programmez un rappel, vous pouvez contourner les verrouillages activés dans le guide. Vous pouvez syntoniser directement le programme à partir du rappel, sans avoir à entrer votre code, si vous en avez configuré un (voir la section *Verrouillage parental* pour plus de détails).

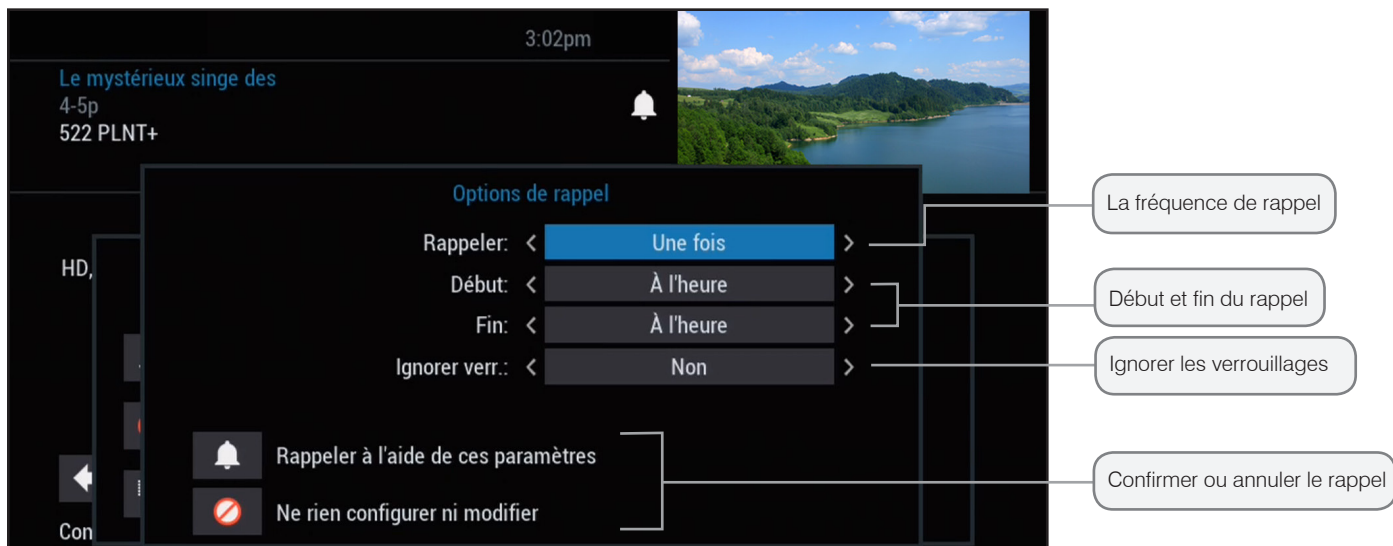

Enregistrements (DCX3400/3510/3520)

Grâce à votre terminal enregistreur, vous pouvez enregistrer vos émissions préférées, reculer ou mettre en pause la télévision en direct.

Enregistrement en direct

Le terminal enregistreur permet d'enregistrer le contenu en direct de deux chaînes à la fois grâce à ses deux syntoniseurs.

Les syntoniseurs emmagasinent automatiquement le contenu de la chaîne visionnée jusqu'à concurrence de deux (2) heures en numérique standard et d'une demi-heure en numérique haute définition. Cette fonction permet de reculer et de mettre sur pause le contenu télévisuel qui s'emmagasine automatiquement à partir du moment où vous syntonisez la chaîne. Lorsque vous changez de chaîne, l'information emmagasinée sur la chaîne précédente est donc perdue.

C'est la barre de temps, située au bas de l'écran, qui permet un contrôle du contenu gardé en mémoire par votre terminal. Lorsque la barre est complètement bleue, c'est qu'il y a deux heures de contenu SD emmagasiné (30 minutes de contenu HD). La barre se remplit au fur et à mesure que le syntoniseur est sur la même chaîne. Par exemple, si le terminal syntonise une chaîne depuis 30 minutes, il est possible de reculer de 30 minutes sur la barre verte, soit au moment où le syntoniseur a été ajusté à cette chaîne.

Il est possible de basculer entre les deux syntoniseurs grâce à la touche **SWAP** de votre télécommande. Si on bascule du premier syntoniseur, qui est sur pause, jusqu'à l'autre, l'information continuera tout de même d'être emmagasinée sur le premier syntoniseur. Il sera alors possible d'avancer jusqu'à la diffusion en direct.

Si plusieurs émissions ont été emmagasinées, le terminal attribuera une couleur différente à chaque émission sur la barre de temps. L'émission en cours de visionnement est toujours celle dont la barre de temps est de couleur bleue.



Il est possible de sauvegarder sur le disque dur le contenu emmagasiné sur le syntoniseur. Pour ce faire, il suffit d'appuyer sur la touche **REC** de votre télécommande. Si l'émission est déjà commencée et qu'elle est emmagasinée dans la barre de temps, l'enregistreur sauvegardera cette dernière au complet. Si l'émission n'a pas été syntonisée dès le début, elle ne pourra cependant pas être enregistrée complètement.

Le contrôle du visionnement d'un enregistrement ou de l'écoute en direct se fait à la manière d'un lecteur **DVD**. La touche **PAUSE** interrompt le visionnement, la touche **PLAY** le réactive, la touche **STOP** interrompt complètement le visionnement. Il est aussi possible d'avancer et de reculer l'enregistrement avec **FFWD** et **REW** (ces deux dernières options possèdent 5 vitesses.). Veuillez noter que la combinaison de la touche **PAUSE** et des touches **FFWD** ou **REW** permet d'avancer ou de reculer au ralenti.

Section 2 - Votre accès au câble numérique



axion.ca

Enregistrement programmé

En passant par le guide interactif, deux types d'enregistrement sont possibles :

1. L'enregistrement simple
2. L'enregistrement de séries

Enregistrement simple

L'enregistrement simple permet d'enregistrer une émission sélectionnée dans le guide interactif une seule fois. Les deux façons de procéder pour l'enregistrement simple sont les suivantes :

Première méthode :

1. En navigant dans le guide interactif, sélectionnez en surbrillance l'émission à enregistrer;
2. Appuyez sur la touche **REC**  ;
3. Un point rouge apparaît dans le guide avec le titre de l'émission.

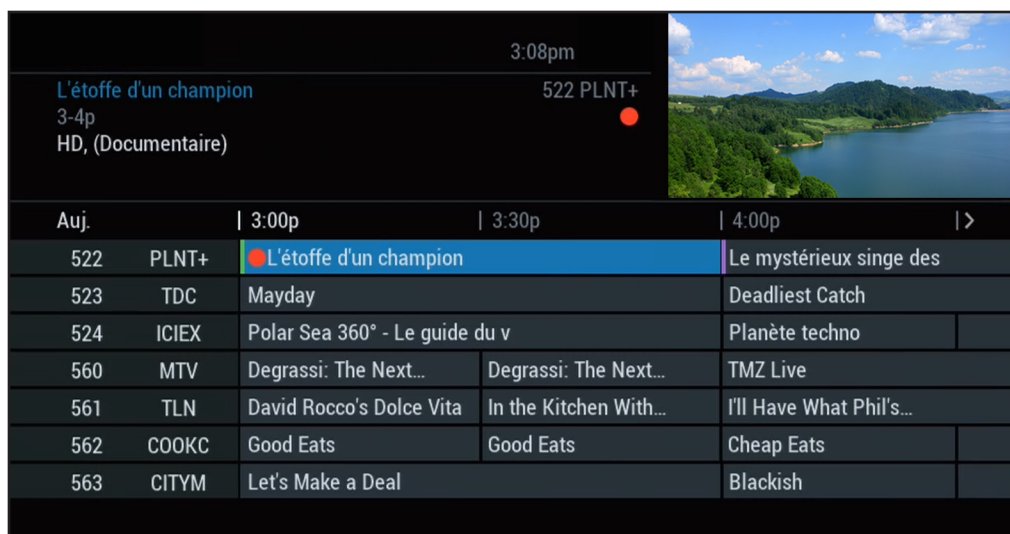



Section 2 - Votre accès au câble numérique

Deuxième méthode :

1. En navigant dans le guide interactif, sélectionnez en surbrillance l'émission à enregistrer;
2. Appuyez sur la touche **OK/SELECT** ou **INFO**;
3. Sélectionnez l'icône **Enregistrer**  dans la barre de menu au bas de l'écran;
4. Appuyez sur **OK/SELECT**;
5. Dans le nouveau menu, sélectionnez **Enregistrer ce programme**;
6. Appuyez sur **OK/SELECT**;
7. Un point rouge apparaît dans le guide après le titre de l'émission.

Enregistrement de séries

L'enregistrement de séries vous permet d'enregistrer les épisodes d'une série à chaque diffusion. Vous pourrez ainsi programmer une fois l'enregistrement sans avoir à le reprogrammer chaque fois.

1. En navigant dans le guide interactif, sélectionnez en surbrillance l'émission à enregistrer;
2. Appuyez sur la touche **OK/SELECT** ou **INFO**;
3. Sélectionnez le symbole Enregistrer  dans la barre de menu au bas de l'écran;
4. Appuyez sur **OK/SELECT**;
5. Dans le nouveau menu, sélectionnez **Créer un enregistrement de série**;
6. Appuyez sur **OK/SELECT**;
7. Choisissez les options qui vous conviennent;
8. Sélectionnez **Enregistrer la série d'après ces options**;
9. Le symbole d'enregistrement de séries apparaît avec le titre de l'émission .

Options d'enregistrement de séries

Dans le guide, sélectionner l'émission dont vous avez programmé l'enregistrement en série et appuyer sur **INFO** ou **OK/SELECT**. Sélectionner le symbole enregistrement de séries  et appuyer sur **OK/SELECT**. Sélectionner **Modifier options d'enregistrement** et appuyer sur **OK/SELECT** pour voir les options offertes.



Enregistrer : Cette option permet d'identifier, lors d'un enregistrement de séries, si le terminal doit enregistrer tous les épisodes ou seulement les primeurs, excluant ainsi les rediffusions.

ATTENTION : L'option ne fonctionne que pour les séries qui possèdent une description détaillée spécifique à chaque épisode dans le guide. L'option ne fonctionne donc pas si la série a une description générale pour tous les épisodes.

Sauvegarder : Cette option gère le nombre d'épisodes d'une même série qui seront emmagasinés au même moment dans le disque dur. Par exemple, si l'on règle l'option à trois épisodes, le terminal effacera automatiquement le plus vieil épisode d'une même série si le nombre dépasse trois. Ainsi, on évite la surcharge inutile du disque dur. En choisissant l'enregistrement à tous les épisodes, le disque dur emmagasine sans effacer les épisodes de la série.



Sauvegarder jusqu'à : Cette option protège les enregistrements contre les suppressions involontaires. Si l'option est réglée à **Manque d'espace**, le terminal effacera l'émission de cette série lorsque le disque dur atteindra 80 % de capacité pour libérer de l'espace. Si l'option est réglée à **Je supprime**, le terminal n'effacera pas l'émission de cette série lorsque le disque dur atteindra 80 % de capacité.

Chaîne à enregistrer : Cette option permet d'enregistrer les épisodes d'une série sur la chaîne où l'enregistrement de série a été créé ou sur toutes les chaînes où elle peut être diffusée. Cette option peut être utile pour des séries diffusées à SUPER ÉCRAN, car celles-ci sont diffusées sur quatre chaînes différentes.

Démarrer l'enregistrement/Terminer l'enregistrement : Permet de débiter l'enregistrement à l'heure exacte ou quelques minutes avant ou après l'heure de diffusion indiquée dans le guide.

ATTENTION : Si l'enregistrement commence une minute avant le début de la diffusion, il est primordial que l'enregistrement n'entre pas en conflit avec un autre enregistrement sur le syntoniseur.

Enregistrement par période

Cette option configure un enregistrement selon l'heure et la chaîne sans se référer à une émission particulière. Cet enregistrement permet d'enregistrer une période de temps donnée pouvant atteindre 24 heures en continu.

1. Sur votre télécommande, appuyez sur **MENU**;
2. Sélectionnez **DVR** ou **ENP**;

Section 2 - Votre accès au câble numérique



axion.ca

3. Sélectionnez l'option **Enregistrer** et une nouvelle fenêtre apparaîtra;



4. Choisissez l'heure de début, de fin et la date d'enregistrement dans les cases appropriées;

5. Cette sélection faite, sélectionnez l'onglet **Confirmer**. Un menu optionnel apparaîtra;

6. Réglez les options appropriées à l'enregistrement;

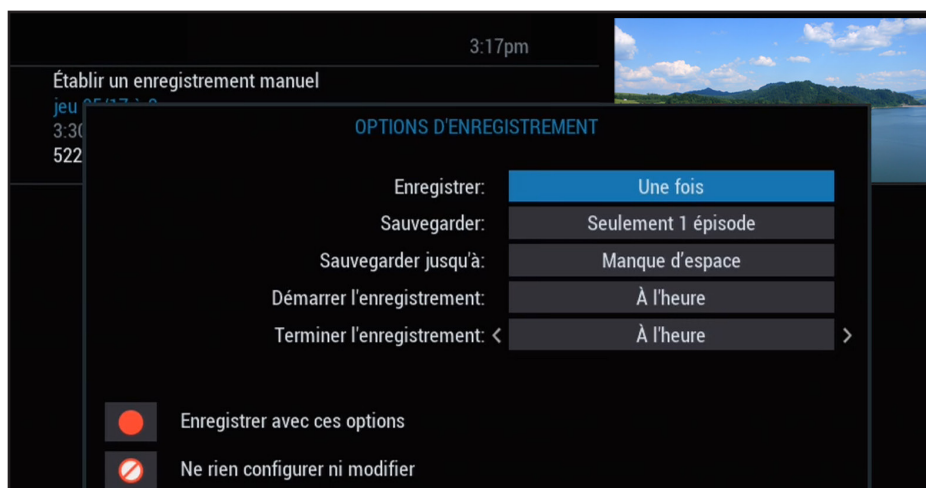

7. Sélectionnez **Enregistrer avec ces options**. Une grille des canaux apparaîtra;

8. Sélectionnez la chaîne désirée et appuyez sur **OK/SELECT**.

Organisation des enregistrements



La section **DVR** ou **ENP** du menu offre la possibilité d'accéder à la liste des enregistrements sauvegardés sur le disque dur, celle des enregistrements programmés pour les deux prochaines semaines et celle des enregistrements de séries.

Section 2 - Votre accès au câble numérique

Liste des enregistrements

Pour atteindre ce menu, sélectionnez la section **Enregistrement** du menu **DVR/ENP** ou appuyez sur la touche **LIST**. Une liste de tous les épisodes en mémoire sur votre disque dur s'affichera.

Naviguez dans le menu avec les flèches directionnelles et appuyez sur **OK/SELECT** pour sélectionner une émission à écouter.

Dans la description de l'épisode, sélectionnez l'icône **Recommencer du début**  pour visionner une première fois l'émission. L'icône **Continuer**  rétablira un visionnement interrompu précédemment. Pour effacer l'enregistrement, sélectionnez **Supprimer** .

Calendrier

La section **Mon calendrier** permet de visualiser l'horaire de tous les enregistrements programmés pour les deux semaines à venir.

1- Dans le menu principal, sélectionnez la section **Mon calendrier** du menu **DVR/ENP**;

2- Utilisez les flèches pour vous déplacer dans l'horaire et sélectionner un enregistrement à modifier s'il y a lieu.

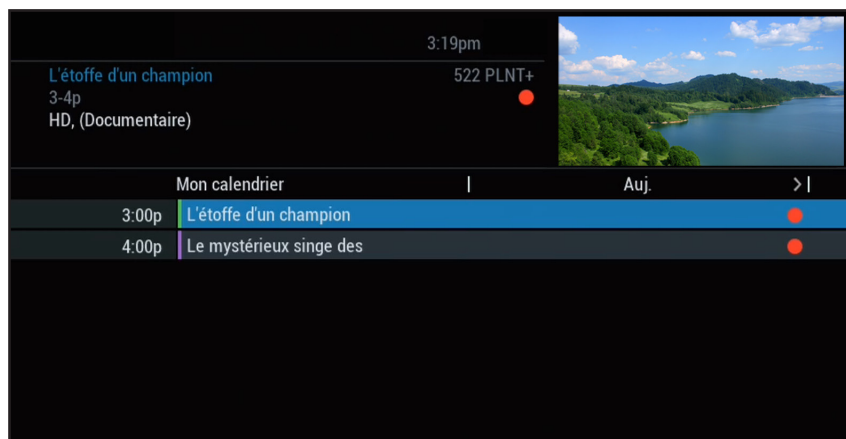

Nettoyage ENP

Cette option permet de trier et de supprimer des enregistrements.

1- Dans le menu principal, sélectionnez la section **Nettoyage ENP** du menu **DVR/ENP**;

2- Utilisez les flèches pour vous déplacer dans la liste et sélectionner un enregistrement à supprimer s'il y a lieu;

3- Le pourcentage d'espace d'enregistrement de votre terminal est inscrit au-dessus de cette liste.

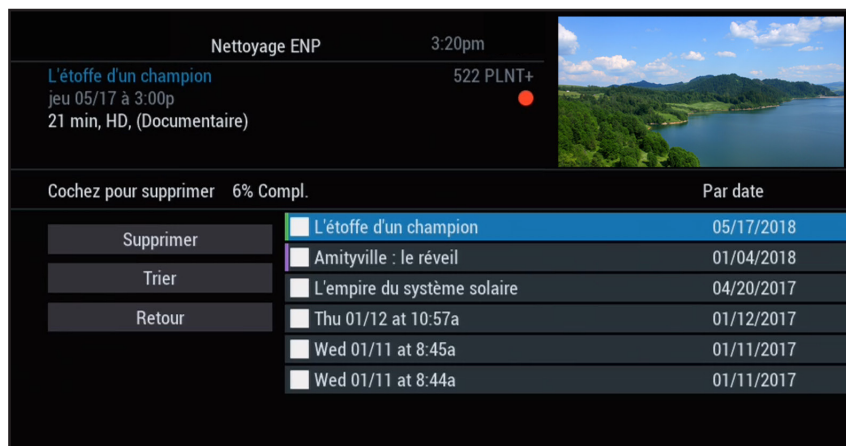

Section 2 - Votre accès au câble numérique



Historique ENP

Ce menu fournit un aperçu des enregistrements supprimés au cours des 4 dernières semaines.

1- Dans le menu principal, sélectionnez la section **Historique ENP** du menu **DVR/ENP**.

2- Utilisez les flèches pour vous déplacer dans la liste. Vous pouvez également classer les enregistrements par date de suppression.

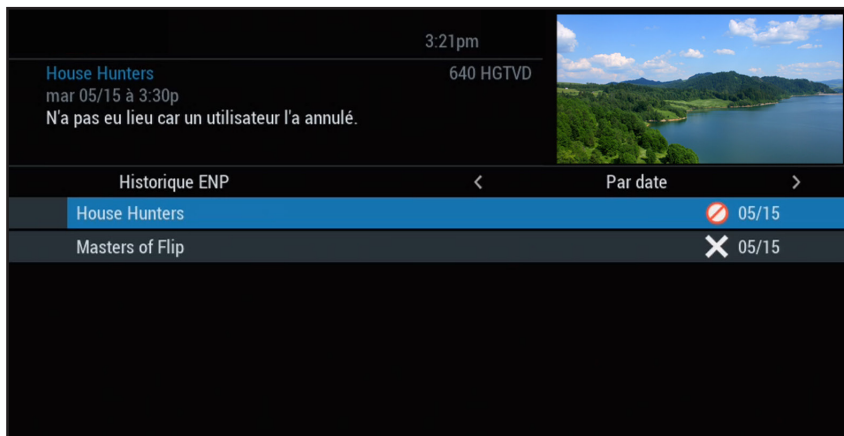

Réglage du ENP

Trois options peuvent être ici activées ou désactivées.

Dossiers ENP : regroupe les listes d'émissions de la même série.

Émission en direct : prolonge l'enregistrement d'émissions en direct.

Coupure d'enregistrements : coupe jusqu'à 5 minutes au début d'une autre émission pour éviter les conflits d'enregistrement.

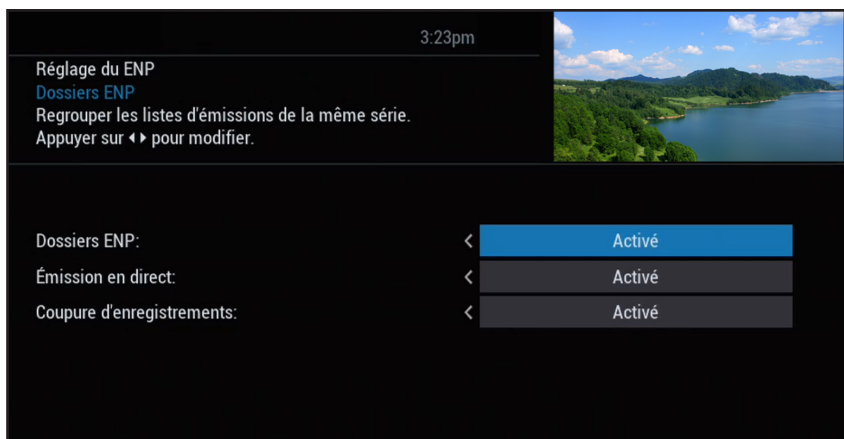

Enregistrement VCR (DCX700/3200)

À partir d'un écran d'information, mettez en surbrillance l'icône  dans le **Menu rapide** et appuyez sur la touche **OK/SELECT**. Suivez les consignes à l'écran pour confirmer l'**Enregistrement sur VCR** ou programmer des **Options d'enregistrement VCR**.

ATTENTION ! Le magnétoscope doit être programmé afin d'enregistrer le canal 3.

Les **Options d'Enregistrement VCR** vous permettent de personnaliser la fréquence et l'emploi d'enregistrements.

1. Utilisez les touches ◀ ▶ pour programmer des **Enregistrements** répétitifs qui apparaîtront une seule fois, une fois par jour, une fois par semaine, du lundi au vendredi ou les fins de semaine;
2. Déterminez l'heure de début d'enregistrement (jusqu'à 15 minutes avant le début d'une émission);
3. L'heure de fin de votre **Enregistrement** vous permet de prolonger la période d'enregistrement au-delà de la durée de l'émission (jusqu'à 2 heures après la fin de l'émission);
4. Lorsque vous programmez un **Enregistrement**, vous avez le choix de contourner les verrouillages placés sur le programme. Vous pouvez syntoniser directement le programme à partir du rappel, sans avoir à entrer votre code, si vous en avez configuré un (voir la section **Verrouillage parental** pour plus de détails).

Section 2 - Votre accès au câble numérique

Commande à la carte

À partir du **Menu principal**, sélectionnez **Télévision à la carte (PPV)** pour vous rendre au menu de recherche. Sélectionnez une option de recherche pour obtenir la liste des programmes offerts selon les catégories : par heure, par titre, événements, adulte.

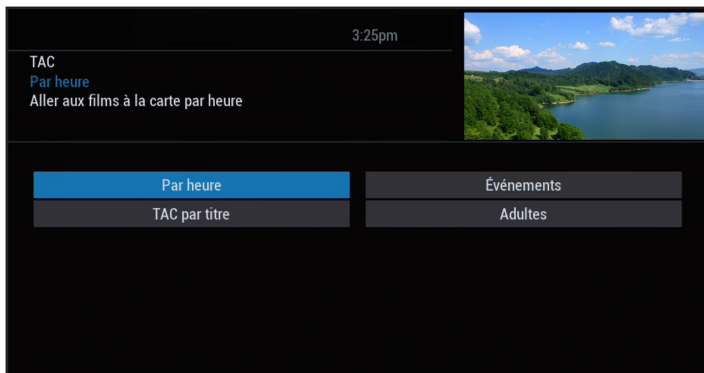

1. Lorsque vous avez trouvé un programme qui vous intéresse dans la liste, mettez son titre en surbrillance, puis appuyez sur la touche **OK/SELECT** pour voir l'écran d'information;

2. Pour commander l'événement, sélectionnez **ACHETER** et appuyez sur **OK/SELECT**. Suivez les consignes à l'écran pour effectuer et confirmer votre commande;

3. Si l'événement est diffusé plus tard, un rappel sera automatiquement programmé et apparaîtra avant le début du programme, vous invitant à le visionner.

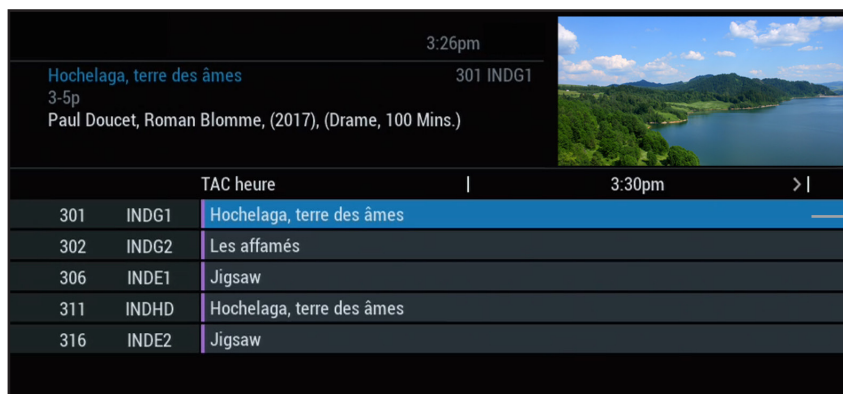

Liste des films offerts à la carte

Le titre du film, l'heure de diffusion, la chaîne et le prix

Cliquez ici pour commander

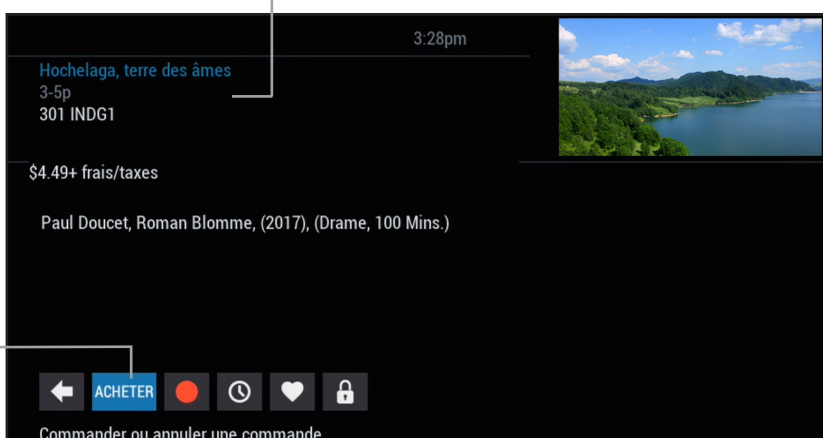

Annulation d'une commande à la carte

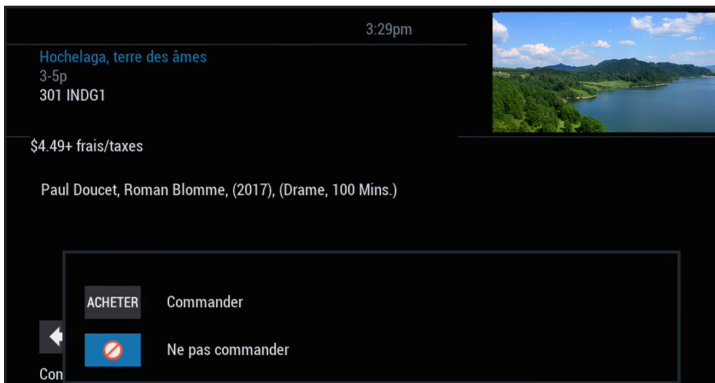

Pour annuler une commande à la carte avant que le programme ne débute :

1. Sélectionnez le programme commandé dans le guide horaire (le symbole \$ s'affichera dans la description);
2. À partir de l'écran d'information, sélectionnez l'icône **ACHETER** et sélectionnez l'option **Ne pas commander**. Un message vous confirmera que la commande est annulée.

Note : Votre commande sera automatiquement annulée si vous ne syntonisez pas la chaîne lors de la diffusion.

CONSEIL : Créez un code d'achat pour interdire les achats non autorisés de programmes à la carte. Voir la section **Verrouillage parental** pour plus de détails.

Avis pour programmes à la carte

Programme à la carte déjà commencé

Un écran **Programme commencé** apparaîtra si vous tentez de commander un programme à la carte qui est déjà commencé. Vous pouvez commander un événement à la carte en tout temps, même en cours de diffusion, mais il est toutefois préférable de commander au moins 15 minutes avant le début du film.

Conflit d'horaire à la carte

Lorsque vous commandez un événement ou film à la carte diffusé à la même heure qu'une commande déjà programmée, vous en serez avisé à l'écran et aurez l'option d'annuler votre commande ou de conserver les deux.

Programme à la carte manqué

Si vous avez commandé un programme à la carte, mais ne l'avez pas syntonisé, un avis de programme manqué apparaîtra à l'écran, vous demandant si vous désirez placer à nouveau cette commande. Vous n'aurez pas à payer un programme à la carte manqué.

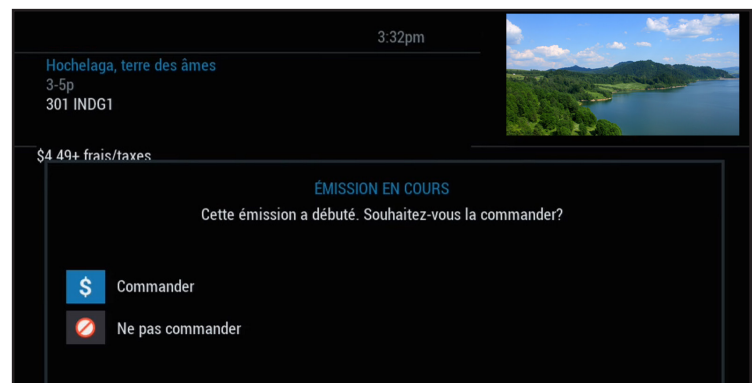

Section 2 - Votre accès au câble numérique

Configuration



À partir du **Menu de configuration**, vous pouvez activer et personnaliser certaines options du **Menu interactif**, telles les options de verrouillage, les paramètres de configuration du boîtier du terminal, les paramètres audio et la langue.

Réglage du guide

Sélectionner l'option **Configuration** dans le **Menu principal** et appuyez sur **Réglage du guide** dans les options offertes. Utilisez ensuite les flèches pour sélectionner les options de configuration suivantes, par exemple :



1. **Type de TV** – Permet d'ajuster le format d'image du guide en fonction du type de téléviseur (écran cathodique ou haute définition).

2. **Position de la barre d'info** – La **Barre d'info** peut apparaître soit dans le haut, soit dans le bas de votre écran.

3. **Délai de la barre** – Changez la durée d'affichage de la barre d'info à l'écran, entre trois (3) et quinze (15) secondes;

4. L'entrée des chaînes

a) **Automatique** - Syntonise automatiquement après 2 secondes la chaîne dont vous venez d'entrer la position sur votre télécommande.

b) **Non automatique** - Entrez trois chiffres et appuyez sur la touche **OK/SELECT** pour syntoniser la chaîne choisie.

5. **Réglage pour la TVHD** – Lorsqu'une chaîne SD est sélectionnée, le guide syntonise son équivalent HD lorsque disponible.

6. **Rappel heure-début par défaut** – Ajustez la période avant le début d'un programme durant laquelle un avis de **Rappel** apparaîtra (entre une (1) et quinze (15) minutes).

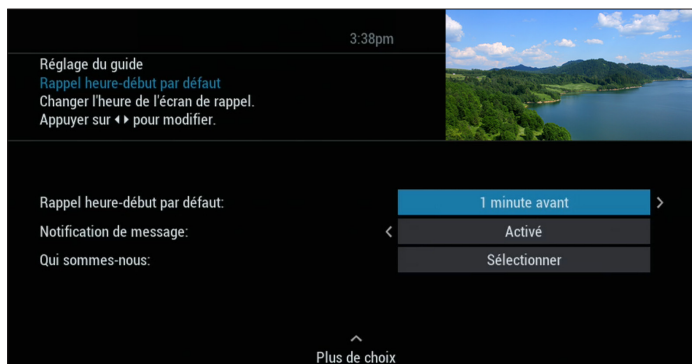

Section 2 - Votre accès au câble numérique

Réglage du terminal

Sélectionner l'option **Configuration** dans le **Menu principal** et appuyez sur **Réglage du terminal** dans les options offertes.

Modification de l'affichage frontal :

1. Dans le menu réglage du terminal, sélectionnez la section modification du **DEL frontal**;
2. Utilisez les flèches pour sélectionner l'affichage de l'heure ou de la chaîne.

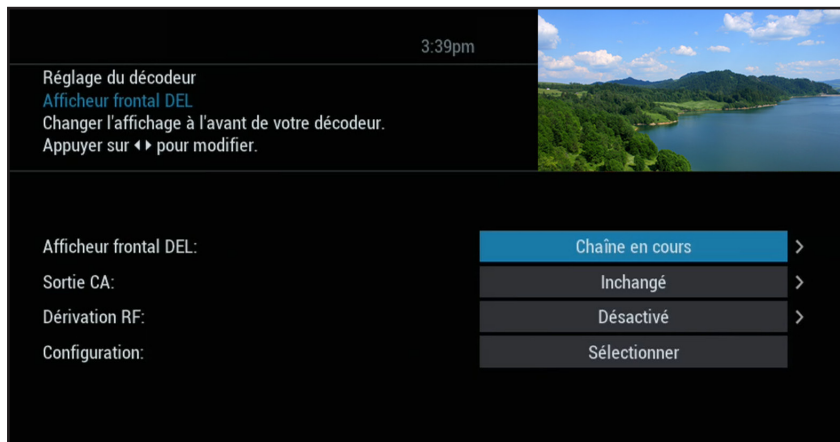

Configuration de la position de l'écran

1. Pour modifier la position de votre écran : à partir du **Menu de configuration**, sélectionnez l'option **Position de l'écran** pour afficher le menu **Ajustement de la position de l'écran**;
2. Utilisez les touches ◀ ▶ ▲ ▼ de votre télécommande jusqu'à ce que les flèches affichées soient centrées à l'écran.

Configuration de la langue des textes

1. Sélectionnez l'anglais, le français canadien, l'anglais canadien ou l'espagnol pour modifier les commandes à l'écran, les barres de sélection et les écrans d'aide dans le **Menu interactif**;
2. À partir du **Menu de configuration**, sélectionnez l'option **Configuration de la langue des textes** et utilisez les touches ◀ ▶ ▲ ▼ pour choisir la langue désirée. Pour confirmer, sélectionnez **Oui**.

Note: La modification de la langue dans le **Menu interactif** peut prendre plusieurs minutes. Durant cet intervalle, le **Menu interactif** ne sera pas accessible.

Réglage audio

Vous avez la possibilité d'ajuster différents paramètres de votre guide interactif dans le menu principal.

- 1 - Sélectionner **Changer la piste audio par défaut**;
- 2 - Utiliser les flèches gauche-droite pour sélectionner la langue, activer le service de description vidéo, la sortie audio ainsi que le son stéréo afin de personnaliser votre guide.

Vous avez des questions?
Consultez notre foire aux questions au
axion.ca

Pour contacter notre soutien technique,
ouvert en tout temps, composez le
1.866.552.9466

axion