



# DCX700

## HD Set-top



***Quick Start Guide***

## Introduction

Congratulations on receiving a Motorola DCX700 HD Set-top. This document will help you set up your DCX700 Set-top to quickly get it up and running.

### READ THIS FIRST

1. Determine if you are connecting to a:

---

**High-Definition TV (HDTV) or monitor**

Use the HDMI, component video (YPbPr), or IEEE-1394 outputs. No other video connection supports HDTV. If the TV has no HDMI input but does have a DVI input, connect a DVI-to-HDMI adapter or cable to the HDMI out connector on the DCX set-top and the DVI input connector on the TV.

---

**Standard-Definition TV**

Connect the composite video output using a composite video (RCA phono) cable.

---

2. Determine if you are connecting the audio to a home theater receiver or directly to the TV:

- For an HDMI or IEEE-1394 video connection, no additional audio connections to the TV are required.
- For a DVI video connection, additional audio connections to the TV are required.
- If the receiver or TV has a digital audio (S/PDIF) input, use the Optical Audio (S/PDIF) output. Otherwise, use the left and right (RCA phono) audio outputs.

3. Locate the cabling diagram(s) that best match the configuration.

4. Connect the audio and video cables in a manner matching that diagram.

5. Connect the Cable In terminal to the coaxial cable wall outlet.

6. Connect the power cord to the set-top and the AC wall outlet.

7. Perform the operational check for the remote control.

8. Optimize the high-definition settings.

### Additional information for adjusting user settings

The DCX700 User Settings menu allows you to adjust the video, audio, and closed captioning configuration of the set-top.

With the set-top in the power on state, use the DCX700 remote to access the User Settings Menu by pressing **Power** followed by **Menu** (within two seconds).

For more detailed instructions on changing the set-top configuration through the User Settings menu, please refer to the DCX700 User Guide available online at <http://motorola.com/homevideo/support>.

## Front Panel

The front panel provides Power, Data, Home LAN, and Recording indicators, and a USB 2.0 Host Type A port. The USB connector requires the support of application software.

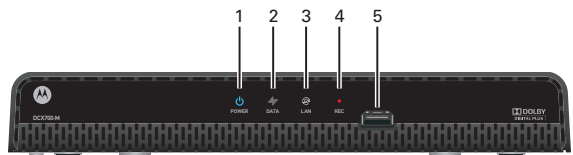

- |   |  |
|---|--|
| 1 | Power — Illuminates to indicate the power is on  |
| 2 | Data — Dual function LED <ul style="list-style-type: none"><li>• Flashes twice per second to indicate unit is powering on</li><li>• Flashes once per second to indicate unit is provisioning</li></ul> |
| 3 | LAN — Illuminates to indicate one or more set-top boxes are detected on the home network   |
| 4 | REC — Unit is in record mode on a home network device (DCX700-M only)  |
| 5 | USB* 2.0 — High-Speed peripheral device connection   |

*\*Feature is dependent upon application support*

## Rear Panel

The rear panel contains a power input; connectors for video, audio, and RF cabling; data output; and data interface connectors. Some connectors are not enabled and require the support of application software.

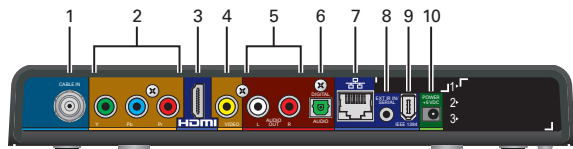

- |   |  |    |   |
|---|--|----|---|
| 1 | Cable In — Connects to the signal from your service provider                           | 6  | Digital Audio (optical) — Provides Dolby® Digital 5.1 audio or PCM output |
| 2 | YPbPr — Component video output (HDTV)  | 7  | Ethernet* — Network connection  |
| 3 | HDMI™ — High-Definition TV (HDTV) connector (Provides Dolby® Digital Plus (7.1) audio) | 8  | Ext IR Input — Connects to a remote control set-top accessory cable       |
| 4 | Video — Composite Video (SDTV) output  | 9  | IEEE-1394 — Audio and HDTV video device connection (US models only)       |
| 5 | Audio — Composite Audio L/R outputs  | 10 | Power connector   |

*\*Feature is dependent upon application support*

## Cabling to an HDTV for Video

For the best possible HDTV video quality:

1. If the TV has an HDMI input, connect it to the DCX700 HDMI output. If the TV has a DVI input, connect it to the DCX700 HDMI output using an HDMI-to-DVI converter cable or adapter.
2. If the TV has neither an HDMI nor a DVI input but has an IEEE-1394 input, connect it to the DCX700 IEEE-1394 output. If you use IEEE-1394, on-screen graphics do not display. Otherwise, use the component video (Y, Pb, and Pr) connectors.

L/R Audio connection or digital audio S/PDIF connection is required for sound with DVI and component video.

*Note: Be sure to match up each signal to the same connection on the TV. Otherwise, the colors will not appear correctly on your TV.*

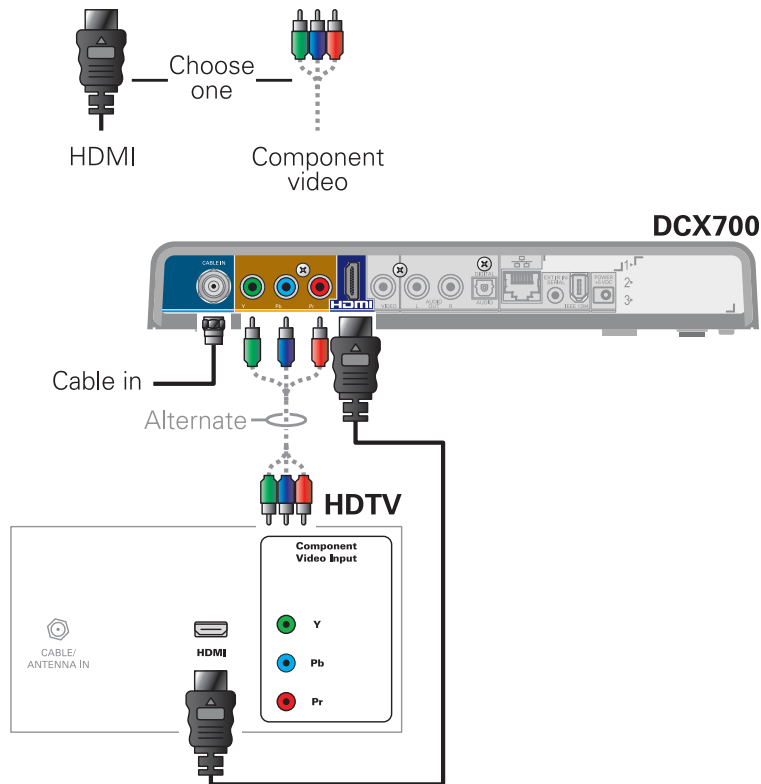

# Connecting Your Device

## Cabling to an HDTV for Audio

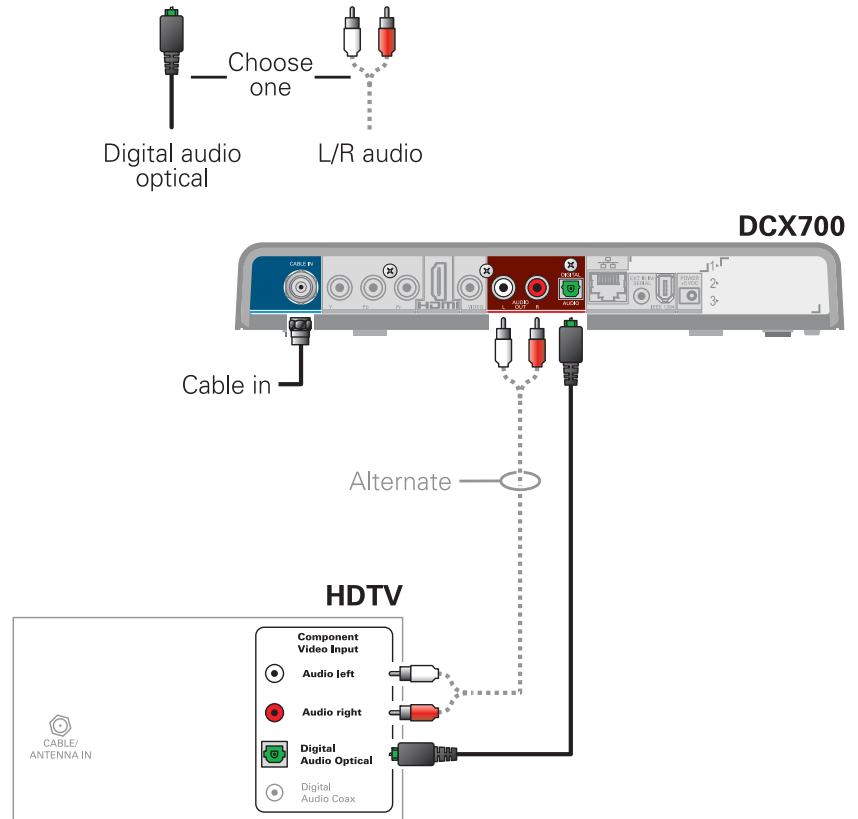

## Cabling to an HDTV and an A/V Receiver for Video

*Note: If the A/V receiver includes an HDMI input and output, the DCX700 HDMI output can be connected directly to the A/V receiver's input and the A/V receiver's HDMI output directly to the TV. Because HDMI provides both video and audio output, no additional audio connections to the A/V Receiver and TV are required.*

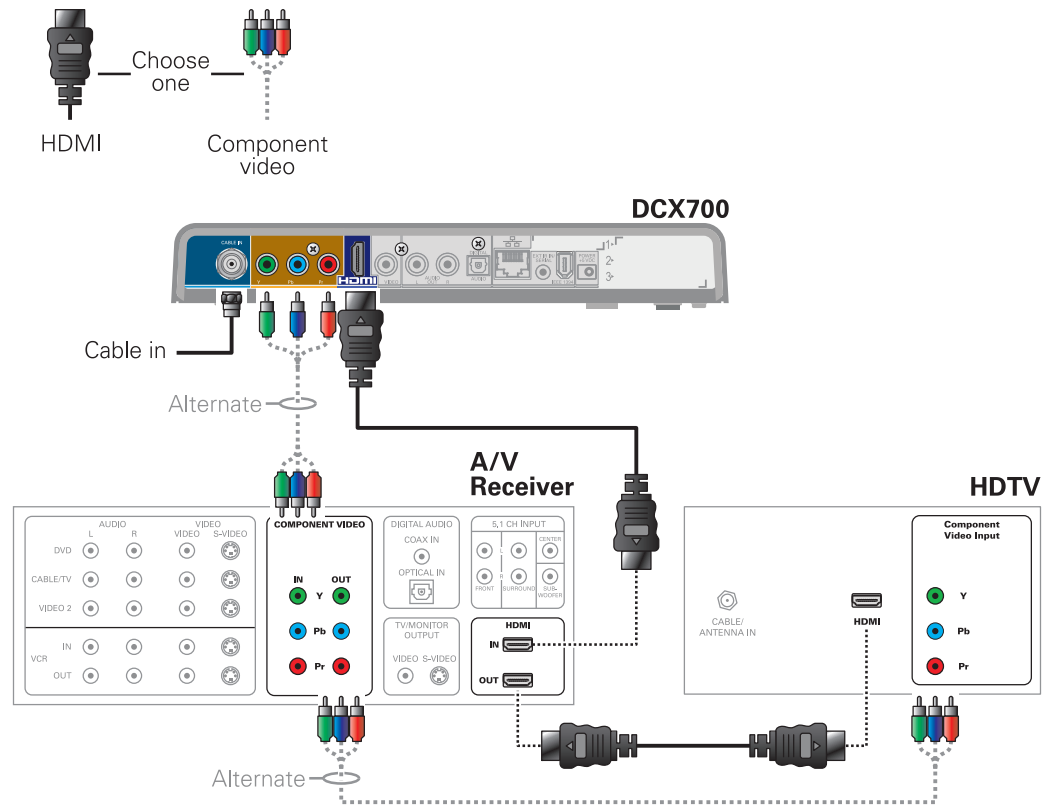

# Connecting Your Device

## Cabling to an HDTV and an A/V Receiver for Audio

*Note: If the A/V receiver includes an HDMI input and output, the DCX700 HDMI output can be connected directly to the A/V receiver's input and the A/V receiver's HDMI output directly to the TV. Because HDMI provides both video and audio output, no additional audio connections to the A/V Receiver and TV are required.*

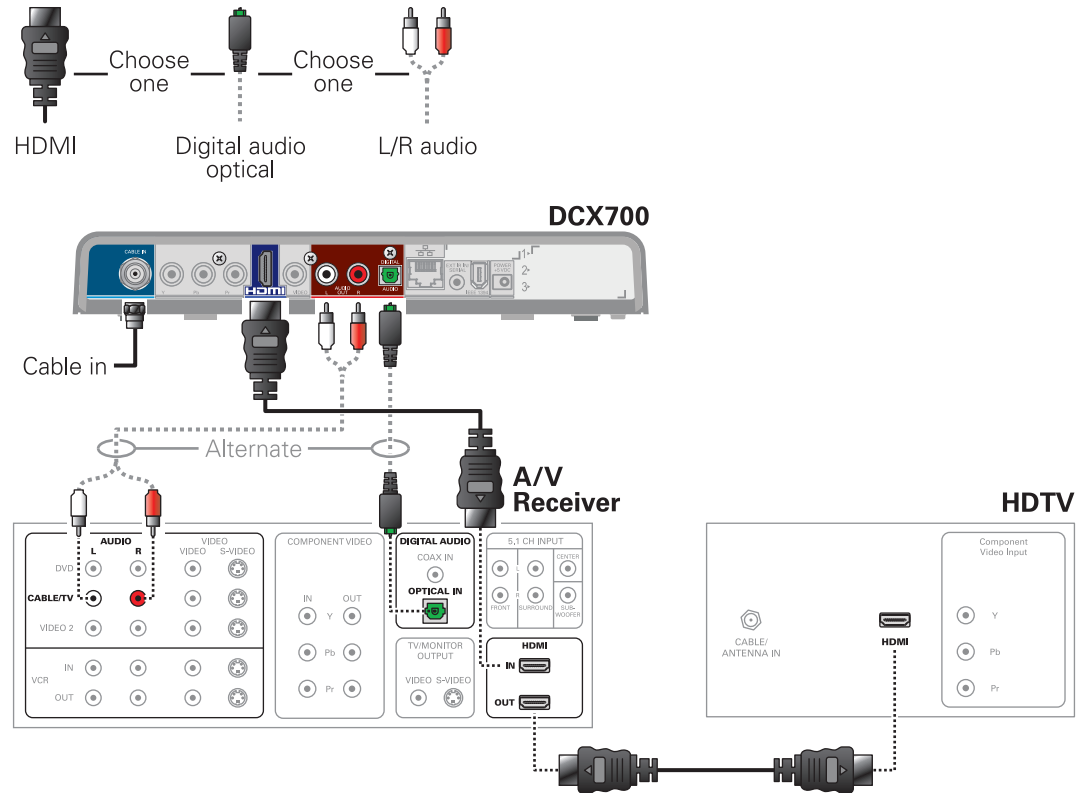

# Connecting Your Device

## Cabling to a Standard-Definition TV

*Note: This connection method does not support HDTV. For information, see [Cabling to an HDTV for Video](#).*

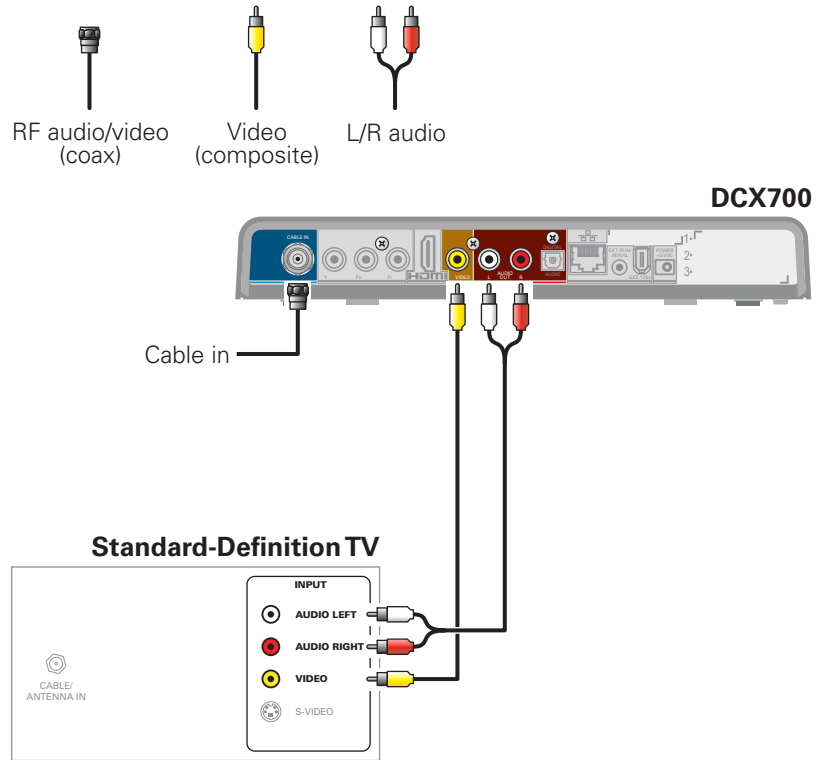



# Connecting Your Device

## Cabling to a Standard-Definition TV, A/V Receiver, and VCR

*Note: This connection method does not support HDTV. For information, see [Cabling to an HDTV for Video](#).*

*If degraded picture quality is observed while viewing copy-protected limited view programs, do not connect through a VCR. Instead, connect the set-top directly to the TV (see illustration on page 7).*

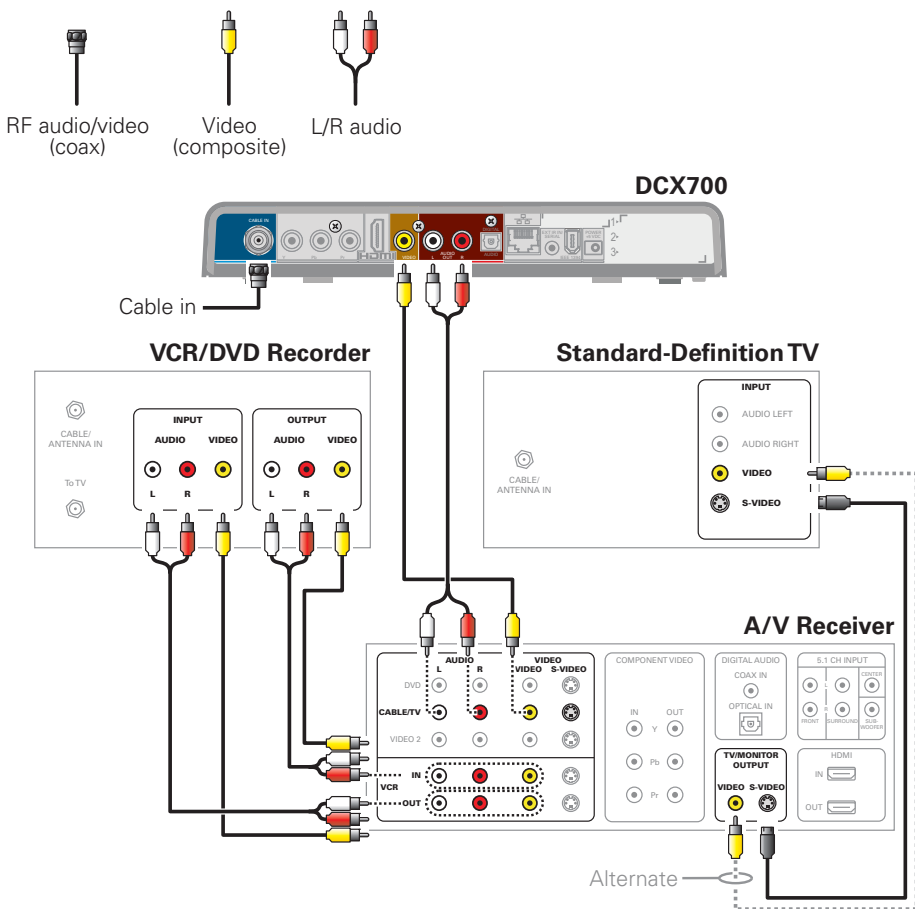

Troubleshooting guidelines follow. If problems still occur after performing the diagnostics, call your service provider for assistance.

**Problem — If this occurs:****Solution — Then do one of the following:****The set-top will not power on**

- The set-top may have received a software update and may not power on while the new software is being installed. Try again in a few minutes.
- Verify that the AC power cord is connected to the set-top and an AC outlet. Unplug the set-top from the AC outlet and plug it back in.
- If the set-top is connected to a switched outlet on another unit, verify that the unit is powered on. Unplug the power cord from the set-top's AC outlet and plug it back in. Use an unswitched outlet, if possible.

**The remote control does not work**

- Verify that the remote control is in STB mode.
- Verify that there are no obstructions between the remote control and the set-top. Aim the remote control directly at the set-top front panel, not the TV or VCR.
- The angle between the remote control and the set-top may be too large. Stand in front of the set-top and not too far to either side.
- Press and release operation keys one at a time, firmly and deliberately.
- Check the batteries in the remote control. Install new batteries if needed.

**There is no audio when viewing cable channels**

- Verify that the mute button on the remote control has not been pressed. Press MUTE on the remote control to restore sound.
- If the set-top audio output is connected to the TV, verify that the mute button on the TV has not been pressed.
- If the set-top audio output is connected to a home theater receiver, verify that the receiver is set to the appropriate input source and the mute button on the receiver has not been pressed.
- Verify that you have the correct cables for the audio connections.
- Verify that the audio cables are firmly connected between the set-top and the audio playback device (TV, receiver, DVD player, etc.).

## Problem — If this occurs:

## Solution — Then do one of the following:

### There is no audio from the center and/or surround speakers of a home theater receiver connected to the set-top

- Not all Dolby Digital programs feature full 5.1 surround sound. In some cases, the programs may only contain left and right stereo audio.
- Verify that the S/PDIF cable (coaxial or optical) is firmly connected to the set-top and the home theater receiver.
- Verify that the home theater receiver is set to a surround sound audio mode (Dolby Digital, Dolby Pro Logic II, Dolby Pro Logic).
- Verify that the receiver is properly configured to work with all connected speakers.

### There is no video on the TV screen

- Verify that the TV is powered on and set to the appropriate input source for the set-top.
- Verify that the set-top is powered on and tuned to an authorized cable channel.
- Verify that all video cables between the set-top and the TV are firmly connected.
- Verify that the coaxial cable feed is firmly connected to the set-top and the wall jack.
- If the set-top video output is connected to a home theater unit, verify that the home theater unit is powered on and set to the appropriate input source.
- If the set-top video output is connected to a TV through an HDMI connection, power off the TV and then power off the set-top. Wait one second and then power on the devices.
- Not all HDTVs can display every output format (1080i, 1080p, 720p, 480p, or 480i) available on the set-top. To select a different format:
  1. Ensure that your set-top is plugged into a power outlet and is turned on.
  2. Ensure the TV is turned on and tuned to the appropriate channel for the set-top.
  3. Press the **Power** and then **Menu** key (within 2 seconds) on the remote. The User Settings menu will appear on the TV.
  4. Use the **▲** and **▼** keys on the remote to display the HDMI/YPbPr OUTPUT setting.
  5. Press the **▶** key to cycle through the available output formats until a picture displays on the TV.

### No graphics or program guides appear on the TV screen

If you use the IEEE-1394 connection, on-screen graphics, including closed captions and program guides, are not displayed by the set-top. On-screen graphics and captions may still be overlaid by your TV, if enabled. Alternatively, use HDMI or component video instead.

## Problem — If this occurs:

## Solution — Then do one of the following:

### No closed captions display

- Verify on the User Settings menu that closed captions are enabled on the set-top. With the Set-top in the power on state, the User Settings menu is accessed using the DCX700 remote by pressing **Power** followed by **Menu** (within two seconds).
- Verify that closed captions are enabled on the TV.

*Note: Closed captioning may not be available on the current program.*

### There are black bars to the right and left of the picture

- Widescreen TVs display 4:3 programs in this format unless set to Stretch. Turn on the 4:3 OVERRIDE feature in the User Settings menu. This enables most widescreen TVs to stretch the video to fill the screen (see your TV manual for information about stretching 4:3 video).
- If the set-top is connected to a widescreen TV, verify that the TV TYPE is set to 16:9 in the User Settings menu.
- Many HD programs are broadcast in pillar-box format with black bars to the left and right of the picture. These programs are broadcast in 16:9 HD formats, even though the video is not 16:9.

### There are black bars above and below the picture

All 4:3 HDTVs display HD programs in letterbox format (black bars above and below the picture) because of the shape of the display screen.

- Turn on the 4:3 OVERRIDE feature in the User Settings menu. This enables most standard screen TVs to display a full screen picture when the set-top is tuned to a 4:3 program.
- Set the TV TYPE to 4:3 Pan-Scan. This enables the set-top to remove the black bars above and below the picture when possible.

Some SD programs are broadcast in the letterbox format with black bars above and below the picture. Some widescreen TVs offer a zoom feature that may be able to remove the black bars (see your TV manual for information about zooming 4:3 video).

## Problem — If this occurs:

## Solution — Then do one of the following:

### **There are black bars on all four sides of the picture**

This may occur on a 4:3 TV if the 4:3 OVERRIDE setting is OFF. To set 4:3 SD programming to fill the screen, depending on the capabilities of the TV, set 4:3 OVERRIDE to 480i or 480p.

This may occur on a 16:9 TV if the active video for an SD broadcast is in letterbox format. To confirm, wait for a commercial or look for a graphic, such as a network logo. If the commercial fills the screen from top to bottom, or the graphic appears below the active video, the program is being letterboxed by the broadcaster. You can minimize this by activating the zoom feature on the TV.

A broadcaster may include black bars on either side of a widescreen broadcast. This is called a “hybrid” aspect ratio and results in a black border surrounding the video on a 4:3 TV. Because this is part of the broadcast, the set-top cannot correct the video. You may be able to minimize the border using the zoom feature on the TV.

### **Colors do not appear correctly**

Be sure to match up each signal to the same YPbPr connection on the TV. Otherwise, colors will not appear correctly on your TV.

# Recording Your Connections

Use this diagram to record connections between your home entertainment components. You can use this diagram to reconnect your system if you move the equipment or add new equipment.

Disconnect the power from the DCX set-top before connecting or changing cable connections. Do not place another component or object on top of the DCX set-top.

DCX700



## VCR / DVD Recorder

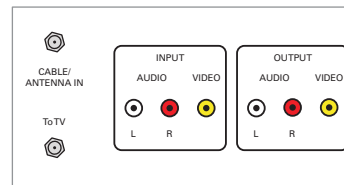

## HDTV / Standard-Definition TV

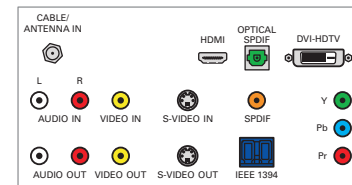

## Audio receiver

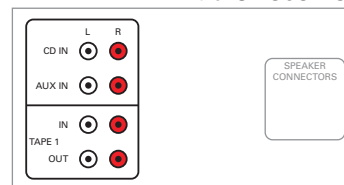

## DVD player

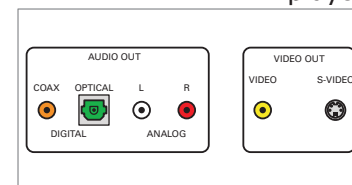

## A/V receiver

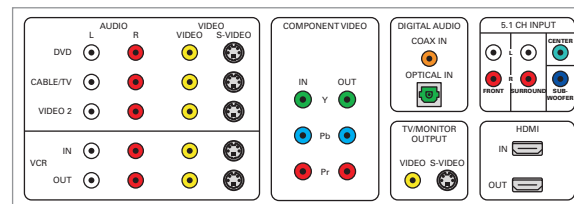





© Motorola, Inc. 2009. All rights reserved.

[www.motorola.com](http://www.motorola.com)

MOTOROLA and the Stylized M Logo are registered in the U.S. Patent and Trademark Office. HDMI is a trademark of HDMI Licensing LLC. Dolby and the double-D symbol are registered trademarks of Dolby Laboratories. This product incorporates copyright protection technology that is protected by U.S. patents and other intellectual property rights. Use of this copyright protection technology must be authorized by Macrovision, and is intended for home and other limited viewing uses only unless otherwise authorized by Macrovision. Reverse engineering or disassembly is prohibited. All other product or service names are the property of their registered owners. No part of the contents of this document may be reproduced or transmitted in any form or by any means without the written permission of the publisher.

576033-001-a 12/09







# DCX700

Sistema HD



*Guía de inicio rápido*

## Introducción

Felicitaciones por recibir un sistema DCX700 HD de Motorola. Este documento le ayudará a configurar el sistema DCX700- para que pueda comenzar a usarlo rápidamente.

### LEA ESTO PRIMERO

1. Determine qué va a conectar:

---

**TV (HDTV) o monitor de alta definición**

Use las salidas HDMI, video componente (YPbPr) o IEEE-1394. Ninguna otra conexión de video admite HDTV. Si la TV no tiene entrada HDMI pero tiene una entrada DVI, conecte un adaptador o cable DVI a HDMI al conector de salida HDMI en el sistema DCX y el conector de entrada DVI en la TV.

---

**TV de definición estándar**

Conecte la salida de video compuesto utilizando un cable de video compuesto (conector RCA).

---

2. Determine si va a conectar el audio a un receptor Home theater o directamente a la TV:

- En el caso de una conexión de video HDMI o IEEE-1394, no es necesario realizar otras conexiones de audio a la TV.
- En el caso de una conexión de video DVI, no es necesario realizar otras conexiones de audio a la TV.
- Si el receptor o la TV tiene una entrada de audio digital (S/PDIF), utilice la salida de audio óptica (S/PDIF). De lo contrario, utilice las salidas de audio izquierda y derecha (conector RCA).

3. Ubique los diagramas de cableado que mejor coincidan con la configuración.

4. Conecte los cables de audio y video de la manera indicada en el diagrama.

5. Conecte el terminal de entrada de cable a la toma de cable coaxial.

6. Conecte el cable de alimentación al sistema y al tomacorriente de CA.

7. Compruebe el funcionamiento del control remoto.

8. Optimice las configuraciones de alta definición.

### Información adicional para ajustar las configuraciones de usuario

El menú User Settings (Configuraciones de usuario) del sistema DCX700 le permite ajustar la configuración de video, audio y subtítulos del sistema.

Con el sistema en estado encendido, use el menú User Settings desde el control remoto del sistema DCX700 al oprimir los botones **Power** seguido de **Menu** (antes de dos segundos).

Para obtener instrucciones más detalladas acerca de cómo cambiar la configuración del sistema a través de este menú, consulte la Guía de usuario del sistema DCX700 disponible en línea en <http://motorola.com/homevideo/support>.

## Panel frontal

El panel frontal muestra indicadores de encendido, mensaje, datos, red LAN doméstica y de grabación, y un puerto de host USB 2.0 tipo A. El conector USB requiere el soporte de software de aplicación.

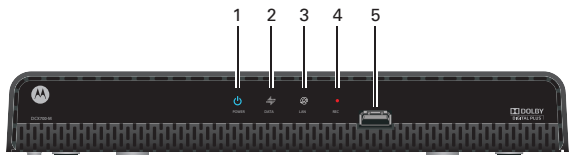

- 1 Encendido: se ilumina para indicar que el equipo está encendido
- 2 Datos: LED de doble función
  - Parpadea dos veces por segundo para indicar que la unidad se está encendiendo
  - Parpadea una vez por segundo para indicar que la unidad se está aprovisionando
- 3 LAN: se enciende para indicar que se detectaron uno o más sintonizadores en la red doméstica
- 4 REC: la unidad está en el modo grabación en un dispositivo de la red doméstica (sólo DCX700-M)
- 5 USB\*2.0 — Conexión de dispositivos periféricos de alta velocidad

*\*La función depende del soporte de la aplicación*

## Panel posterior

El panel posterior contiene una entrada de alimentación, conectores de video, audio y cables RF; conectores de salida de datos y de interfaz de datos. Algunos conectores no están activados y necesitan el soporte de software de aplicación.

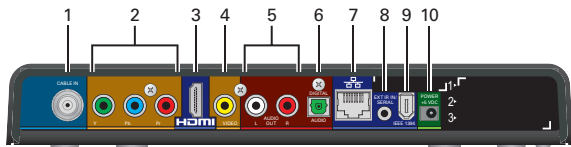

- 1 Entrada de cable — Se conecta a la señal de su proveedor de servicio
- 2 YPbPr — Salida de video componente (HDTV)
- 3 HDMI™: conector de TV de alta definición (HDTV) (Proporciona audio Dolby® Digital Plus (7.1))
- 4 Video — Salida de video compuesto (SDTV)
- 5 Audio — Salidas de audio compuesto izquierda y derecha
- 6 Audio digital (óptico): proporciona salida de audio Dolby® Digital 5.1 o PCM
- 7 Ethernet\* — Conexión de red
- 8 Entrada de IR Ext: se conecta a un cable accesorio del sistema para control remoto
- 9 IEEE-1394 — Conexión del dispositivo de audio y video HDTV (sólo modelos de EE.UU.)
- 10 Conector de alimentación

*\*La función depende del soporte de la aplicación*

## Cableado de video para HDTV

Para obtener la mejor calidad de video HDTV posible:

1. Si la TV tiene una entrada HDMI, conéctela a la salida HDMI del sistema DCX700. Si la TV tiene una entrada DVI, conéctela a la salida HDMI del sistema DCX700 utilizando un cable convertidor o un adaptador de HDMI a DVI.

2. Si la TV no tiene entrada HDMI ni DVI, pero tiene una entrada IEEE-1394, conéctela a la salida IEEE-1394 del DCX700.

Si utiliza IEEE-1394, no se muestran gráficos en la pantalla. De lo contrario, utilice los conectores de video componente (Y, Pb y Pr).

Se requiere una conexión de audio izquierda y derecha o una conexión de audio digital S/PDIF para obtener sonido con DVI y video componente.

*Nota: Asegúrese de hacer coincidir cada señal con la misma conexión en la TV. De lo contrario, los colores no se mostrarán correctamente en la TV.*

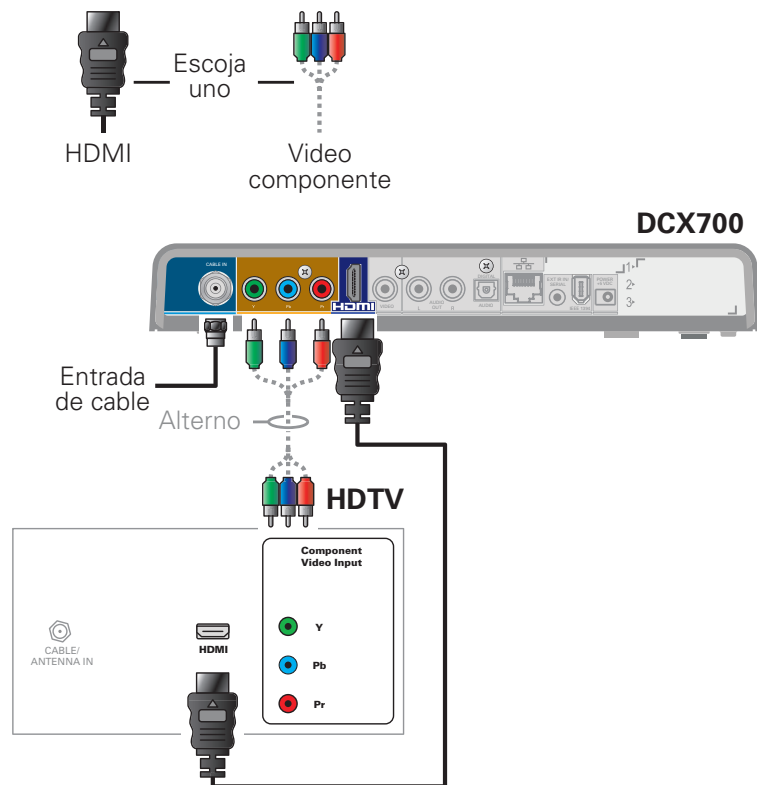

*Nota: Debido a que HDMI proporciona salida de audio y video, no se requieren conexiones de audio adicionales a la TV.*

## Cableado de audio para HDTV

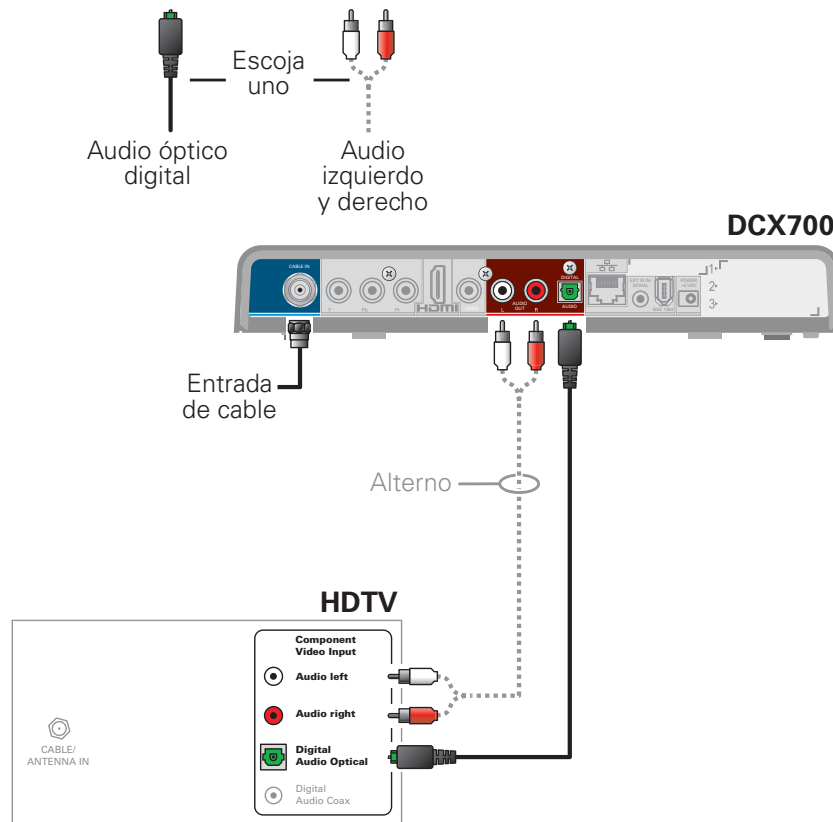

## Cableado de video para HDTV y un receptor de A/V

*Nota: Si el receptor de A/V incluye una entrada y salida HDMI, la salida HDMI del sistema DCX700 se puede conectar directamente a la entrada del receptor de A/V y la salida HDMI del receptor de A/V se puede conectar directamente a la TV. Debido a que HDMI proporciona salida de video y audio, no se requieren conexiones de audio adicionales al receptor de A/V y la TV.*

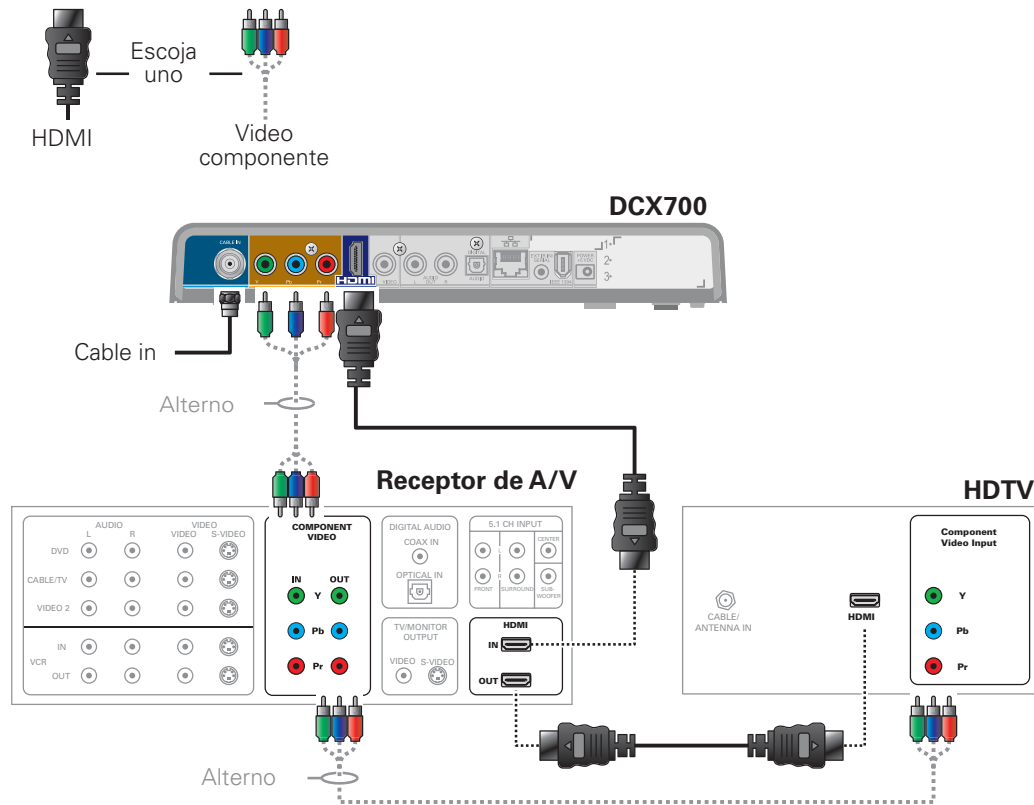

## Cableado de audio para HDTV y un receptor de A/V

*Nota: Si el receptor de A/V incluye una entrada y salida HDMI, la salida HDMI del sistema DCX700 se puede conectar directamente a la entrada del receptor de A/V y la salida HDMI del receptor de A/V se puede conectar directamente a la TV. Debido a que HDMI proporciona salida de video y audio, no se requieren conexiones de audio adicionales al receptor de A/V y la TV.*

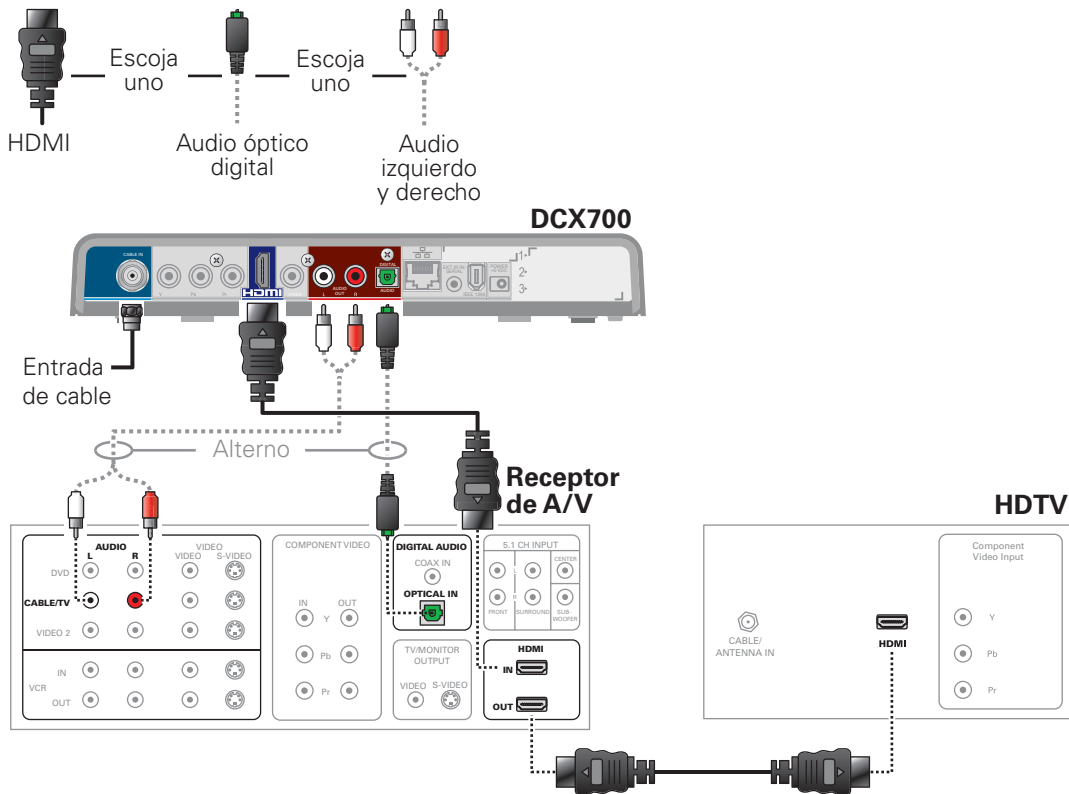

## Cableado para TV de definición estándar

*Nota: Este método de conexión no admite HDTV. Para obtener más información, consulte Cableado de video para HDTV.*

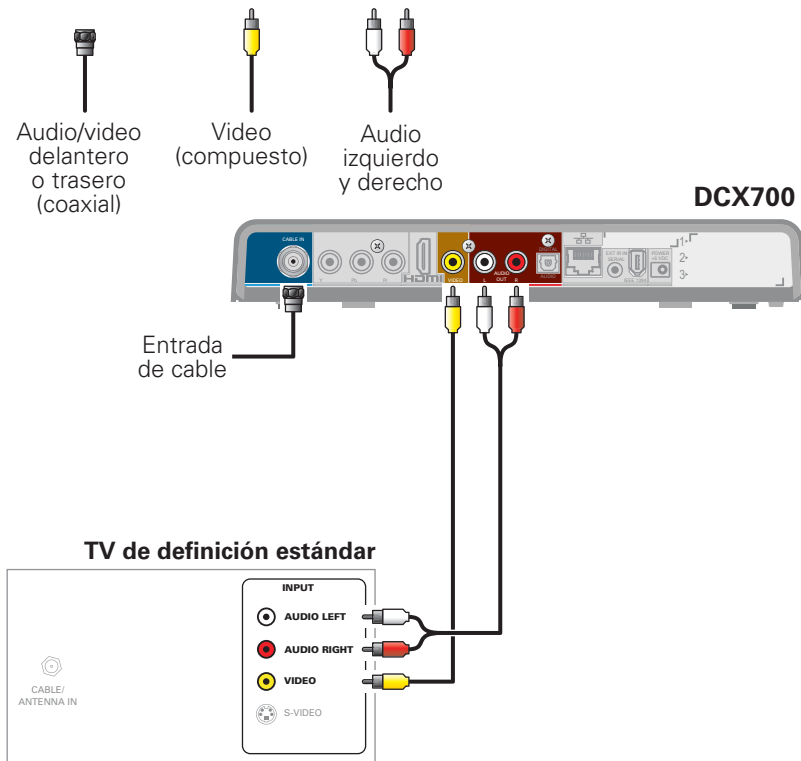



## Cableado para TV de definición estándar, receptor de A/V y VCR

*Nota: Este método de conexión no admite HDTV. Para obtener más información, consulte Cableado de video para HDTV.*

*Si observa una disminución en la calidad de la imagen al ver programas con protección de vistas limitadas por copia, no se conecte a través de un VCR. En lugar de eso, conecte el sistema directamente a la TV (consulte la ilustración de la página 7).*

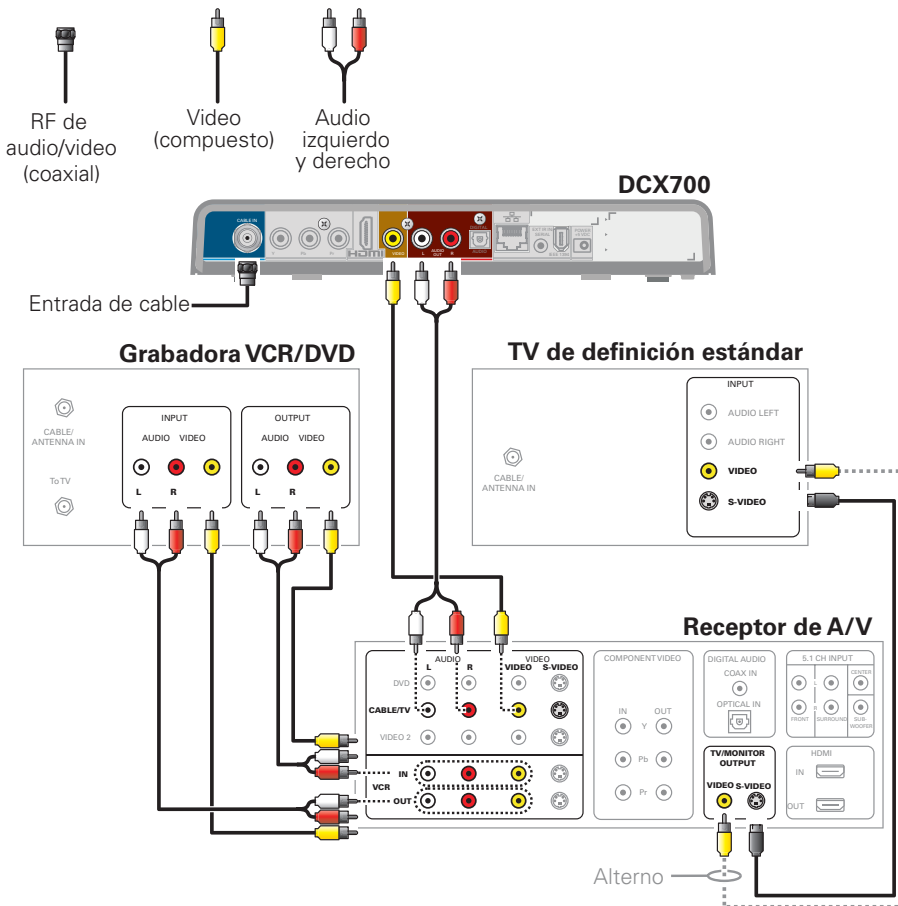

# Solución de problemas

A continuación se indican pasos para la solución de problemas. Si el problema aún continúa después de realizar los diagnósticos, llame a su proveedor de servicio para obtener ayuda.

## Problema — Si esto sucede:

## Solución — Entonces, realice uno de los siguientes pasos:

### El sistema no se enciende

- Es posible que el sistema haya recibido una actualización de software y que no se encienda mientras se está instalando el nuevo software. Inténtelo nuevamente dentro de unos minutos.
- Compruebe que el cable de alimentación de CA esté conectado al sistema y a una salida de CA. Desconecte el sistema del tomacorriente de CA y vuelva a conectarlo.
- Si el sistema está conectado a un tomacorriente con interruptor, compruebe que la unidad esté encendida. Desconecte el cable de alimentación del tomacorriente de CA del sistema, vuelva a conectarlo. Si es posible, utilice un tomacorriente sin interruptor.

### El control remoto no funciona

- Compruebe que el control remoto esté en modo de espera.
- Compruebe que no haya obstrucciones entre el control remoto y el sistema. Apunte el control remoto directamente hacia el panel frontal del sistema, no hacia la TV ni VCR.
- Es posible que el ángulo entre el control remoto y el sistema sea demasiado amplio. Ubíquese frente al sistema y no demasiado lejos de ninguno de los dos lados.
- Presione y suelte las teclas de función una a la vez, de manera firme y deliberada.
- Revise las baterías del control remoto. Instale baterías nuevas si es necesario.

### No hay audio al ver canales de cable

- Compruebe que no esté presionado el botón Mute en el control remoto. Presione MUTE en el control remoto para restablecer el sonido.
- Si la salida de audio del sistema está conectada a la TV, compruebe que no esté presionado el botón Mute en la TV.
- Si la salida de audio del sistema está conectada a un receptor Home theater, compruebe que el receptor esté programado en la fuente de entrada correcta y que no esté presionado el botón Mute en el receptor.
- Compruebe que tenga los cables correctos para las conexiones de audio.
- Compruebe que los cables de audio estén conectados firmemente entre el sistema y el dispositivo de reproducción de audio (TV, receptor, reproductor de DVD, etc.).

## Problema — Si esto sucede:

## Solución — Entonces, realice uno de los siguientes pasos:

### No hay audio en los altavoces centrales y/o de sonido envolvente de un receptor Home theater conectado al sistema

- No todos los programas Dolby Digital ofrecen sonido envolvente 5.1 completo. En algunos casos, es posible que los programas sólo contengan audio estéreo izquierdo y derecho.
- Compruebe que el cable S/PDIF (coaxial u óptico) esté firmemente conectado al sistema y al receptor Home theater.
- Compruebe que el receptor Home theater esté programado en un modo de audio de sonido envolvente (Dolby Digital, Dolby Pro Logic II, Dolby Pro Logic).
- Compruebe que el receptor esté configurado correctamente para funcionar con todos los altavoces conectados.

### No hay video en la pantalla de la TV

- Compruebe que la TV esté encendida y programada en la fuente de entrada correcta para el sistema.
- Compruebe que el sistema esté encendido y sintonizado en un canal de cable autorizado.
- Compruebe que todos los cables de video entre el sistema y la TV estén conectados firmemente.
- Compruebe que la alimentación de cable coaxial esté firmemente conectada al sistema y a la toma de pared.
- Si la salida de video del sistema está conectada a una unidad Home theater, compruebe que dicha unidad esté encendida y programada en la fuente de entrada correcta.
- Si la salida de video del sistema está conectada a una TV a través de una conexión HDMI, apague la TV y luego apague el sistema. Espere un segundo y encienda los dispositivos.
- No todas las TV HDTV pueden mostrar todos los formatos de salida (1080i, 1080p, 720p, 480p o 480i) disponibles en el sistema. Para seleccionar un formato diferente:
  1. Asegúrese de que el sistema esté conectado a un tomacorriente y que esté encendido.
  2. Asegúrese de que la TV esté encendida y sintonizada en el canal correcto para el sistema.
  3. Oprima la tecla **Power** y luego **Menu** (antes de 2 segundos) en el control remoto. El menú User Settings aparecerá en el TV.
  4. Use las teclas **▲** y **▼** del control remoto para ver la programación de HDMI/YpPr OUTPUT (SALIDA HDMI/YpbPr).
  5. Presione la tecla **►** para recorrer los formatos de salida disponibles hasta que aparezca una imagen en la TV.

### No aparecen gráficos ni guías de programación en la pantalla de la TV

Si utiliza la conexión IEEE-1394, el sistema no muestra los gráficos en la pantalla, incluidos subtítulos y guías de programación. Es posible que la TV de todos modos pueda sobreponer los gráficos y subtítulos en la pantalla, si la función está habilitada. También puede utilizar HDMI o video componente en su lugar.

## Problema — Si esto sucede:

## Solución — Entonces, realice uno de los siguientes pasos:

### No se muestran subtítulos

- En el menú User Settings (Configuraciones de usuario), compruebe que los subtítulos estén activados en el sistema. Con el sistema en estado encendido, se accede al menú User Settings desde el control remoto del sistema DCX700 al oprimir los botones **Power** seguido de **Menu** (antes de dos segundos).
- Compruebe que los subtítulos estén activados en la TV.

*Nota: Es posible que los subtítulos no estén disponibles en el programa que está viendo.*

### Hay barras negras a la derecha e izquierda de la imagen

- Las TV de pantalla ancha muestran los programas 4:3 en este formato, a menos que estén programadas en Stretch (Expandir). Active la función 4:3 OVERRIDE en el menú User Settings. Esto permite que la mayoría de las TV de pantalla ancha ajusten el video para que sea vea en toda la pantalla (consulte el manual de su TV para obtener información para ajustar el video 4:3).
- Si el sistema está conectado a una TV de pantalla ancha, compruebe que TV TYPE esté programado en 16:9 en el menú User Settings.
- Muchos programas HD se transmiten en un formato con barras negras a la izquierda y a la derecha de la imagen. Estos programas se transmiten en formatos 16:9 HD, aún cuando el video no sea 16:9.

### Hay barras negras encima y debajo de la imagen

Todas las TV HDTV 4:3 muestran programas HD en formato adaptado (barras negras encima y debajo de la imagen) debido a la forma de la pantalla.

- Active la función 4:3 OVERRIDE en el menú User Settings. Esto permite que la mayoría de las TV de pantalla estándar muestren una imagen en pantalla completa cuando el sistema esté sintonizado en un programa 4:3.
- Programe TV TYPE en 4:3 Pan-Scan. Esto permite que el sistema remueva las barras negras encima y debajo de la imagen cuando sea posible.

Algunos programas SD se transmiten en formato adaptado con barras negras encima y debajo de la imagen. Algunas TV de pantalla ancha ofrecen una función de zoom que puede eliminar las barras negras (consulte el manual de su TV para obtener información acerca de cómo hacer zoom 4:3 en video).

## Problema — Si esto sucede:

## Solución — Entonces, realice uno de los siguientes pasos:

**Hay barras negras en los cuatro costados de la imagen**

Esto puede ocurrir en una TV 4:3 si la configuración 4:3 OVERRIDE está desactivada. Para ajustar la programación 4:3 SD para que sea vea en toda la pantalla, según las capacidades de la TV, programe 4:3 OVERRIDE en 480i o 480p.

Esto puede ocurrir en una TV 16:9 si el video activo para una transmisión SD está en un formato adaptado. Para confirmar, espere un comercial o busque un gráfico, como un logotipo de red. Si el comercial se ve en toda la pantalla desde arriba hacia abajo, o el gráfico aparece debajo del video activo, el programa está adaptado por la compañía de difusión. Puede minimizar esto al activar la función de zoom en la TV. Una compañía de difusión puede incluir barras negras en cualquiera de los lados de una transmisión de pantalla ancha. A esto se le llama relación de aspecto "híbrida" y da como resultado un borde negro que rodea el video en una TV 4:3. Debido a que esto forma parte de la transmisión, el sistema no puede corregir el video. Tal vez pueda minimizar el borde al usar la función de zoom en el TV.

**Los colores no aparecen correctamente**

Asegúrese de hacer coincidir cada señal con la misma conexión YpbPr de la TV. De lo contrario, los colores no aparecerán correctamente en la TV.

Utilice este diagrama para registrar conexiones entre sus componentes de entretenimiento domésticos. Puede utilizar este diagrama para volver a conectar el sistema si mueve el equipo o si agrega nuevos dispositivos.

Desconecte la alimentación del sistema DCX antes de conectar DCX antes de conectar o cambiar las conexiones de cable. No coloque otro componente u objeto encima del sistema DCX.

**DCX700**



## Grabadora VCR/DVD

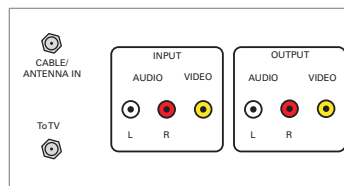

## HDTV/TV de definición estándar

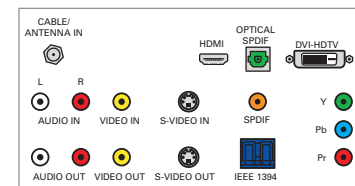

## Receptor de audio

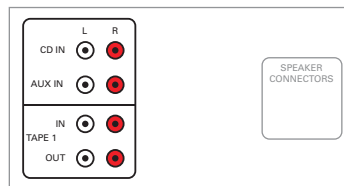

## Reproductor de DVD

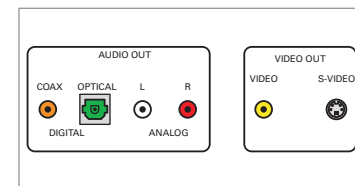

## Receptor de A/V

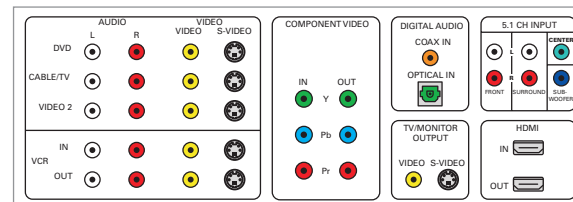





© Motorola, Inc. 2009. Todos los derechos reservados.

[www.motorola.com](http://www.motorola.com)

MOTOROLA y el logotipo de la M estilizada están registrados en la Oficina de patentes y marcas registradas de los Estados Unidos. HDMI es una marca comercial de HDMI Licensing LLC. Dolby y el símbolo de la doble D son marcas comerciales registradas de Dolby Laboratories. Este producto incorpora tecnología de protección de derechos de autor que está protegida por patentes de EE.UU. y otros derechos de propiedad intelectual. El uso de esta tecnología de protección de derechos de autor debe ser autorizado por Macrovision y está destinado sólo al uso de visualización doméstica y otras visualizaciones limitadas, salvo que Macrovision autorice otra cosa. Se prohíbe la ingeniería inversa o el desmontaje. Todos los demás nombres de productos o de servicios son propiedad de sus dueños registrados. Ninguna parte del contenido de este documento puede reproducirse o transmitirse de ninguna forma ni por ningún medio sin la autorización por escrito de la editorial.

576033-001-a 12/09





# DCX700

## Décodeur HD



***Guide de démarrage rapide***

## Introduction

Félicitations! Vous voici en possession d'un décodeur HD DCX700 de Motorola. Ce document a pour but de vous aider à installer votre décodeur DCX700 - et à le rendre rapidement fonctionnel.

### AVANT DE COMMENCER

1. Vérifiez le type de téléviseur auquel l'appareil sera connecté :

<b>Téléviseur haute définition (TVHD) ou moniteur</b>	Utilisez les sorties HDMI, vidéo en composantes (YPbPr) ou IEEE-1394. Aucune autre connexion vidéo ne prend en charge la TVHD. Si le téléviseur ne comporte pas d'entrée HDMI, mais comporte une entrée DVI, connectez un adaptateur ou un câble DVI-HDMI à la sortie HDMI du décodeur DCX et à l'entrée DVI du téléviseur.
<b>Télévision à définition standard</b>	Connectez la sortie vidéo en composantes au moyen d'un câble vidéo en composantes (RCA phono).

2. Choisissez le type de connexion audio pour l'appareil. Vous pouvez le connecter à un récepteur de cinéma maison ou au téléviseur directement :

- Pour une connexion vidéo HDMI ou IEEE-1394, aucune autre connexion audio au téléviseur n'est requise.
- Pour une connexion vidéo DVI, une connexion audio additionnelle au téléviseur est nécessaire.
- Si le récepteur ou le téléviseur est doté d'une entrée audio numérique (S/PDIF), utilisez la sortie audio optique (S/PDIF). Sinon, utilisez les sorties audio gauche et droite (RCA phono).

3. Repérez le ou les schémas de connexion qui correspondent le mieux à la configuration.

4. Connectez les câbles audio et vidéo de la manière décrite dans le schéma.

5. Reliez l'entrée « Cable In » du terminal à la prise murale du câble coaxial.

6. Branchez le cordon d'alimentation sur le décodeur et la prise c.a. murale.

7. Effectuez la vérification d'état de marche de la télécommande.

8. Optimisez les réglages haute définition.

### Autres renseignements relatifs à la configuration des paramètres

Le menu User Settings [Paramètres de l'utilisateur] du DCX700 permet de régler les paramètres audio, vidéo et de sous-titres codés du décodeur.

Pour accéder au menu User Settings [Paramètres de l'utilisateur], mettez l'appareil sous tension et appuyez sur la touche de **Mise en marche**, puis sur la touche de **Menu** (dans les deux secondes qui suivent) de la télécommande du DCX700.

Pour des instructions détaillées sur la modification de la configuration du décodeur au moyen du menu User Settings, reportez-vous au guide d'utilisation du DCX700, accessible en ligne à l'adresse <http://motorola.com/homevideo/support>.

## Panneau avant

Les éléments du panneau avant comprennent les voyants d'alimentation, de données, de réseau domestique et d'enregistrement ainsi qu'un port USB hôte de type A. L'utilisation de la connexion USB nécessite une application logicielle.

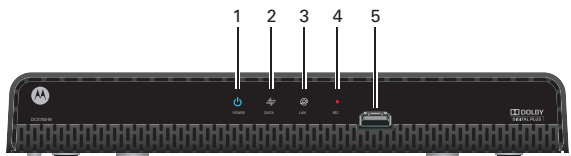

- 1 Alimentation — S'allume pour indiquer que l'appareil est sous tension
  - 2 Données — Voyant à double fonction
    - Clignote deux fois par seconde pour indiquer que l'appareil est en cours de mise sous tension
    - Clignote une fois par seconde pour indiquer que l'appareil reçoit des données
  - 3 Réseau domestique — S'allume pour indiquer qu'un ou plusieurs décodeurs ont été détectés sur le réseau domestique
  - 4 Enregistrement — L'appareil est en mode d'enregistrement sur un appareil du réseau domestique (DCX700-M seulement)
  - 5 Connexion de périphérique USB\* 2.0 — à haute vitesse
- \*La fonction dépend de la prise en charge de l'application correspondante.*

## Panneau arrière

Les éléments du panneau arrière comprennent une entrée d'alimentation, des connecteurs de câbles vidéo, audio et RF, une sortie de données et des connecteurs d'interface de données. Certains connecteurs ne sont pas activés et leur utilisation nécessite une application logicielle.

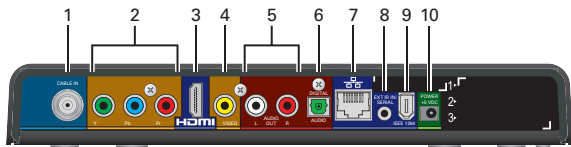

- 1 Câble In [Entrée câble] – Entrée du câble fourni par le fournisseur de services
  - 2 YPbPr — Sortie vidéo en composantes (TVHD)
  - 3 HDMI<sup>MC</sup> — Connecteur pour la télévision en haute définition (TVHD) (Génère une sortie audio Dolby<sup>MD</sup> Digital Plus (7.1))
  - 4 Vidéo — Sortie vidéo composite, définition standard (SDTV)
  - 5 Audio — Sorties audio en composantes gauche (L) et droite (R)
  - 6 Digital Audio [Audio numérique] (optique) — Génère une sortie audio Dolby<sup>MD</sup> Digital 5.1 ou PCM
  - 7 Ethernet\* — Connexion réseau
  - 8 Ext IR Input [Entrée IR externe] — Pour brancher un câble de télécommande du décodeur
  - 9 IEEE-1394 — Connexion de périphériques audio et vidéo TVHD (modèles des États-Unis seulement)
  - 10 Connecteur d'alimentation
- \*La fonction dépend de la prise en charge de l'application correspondante.*

## Connexion vidéo pour TVHD

Pour la meilleure qualité vidéo TVHD possible :

1. Si le téléviseur est doté d'une entrée HDMI, connectez-la à la sortie HDMI du DCX700. Si le téléviseur comporte une entrée DVI, connectez-la à la sortie HDMI du DCX700 au moyen d'un câble ou d'un adaptateur de conversion HDMI-DVI.
2. Si le téléviseur ne comporte pas d'entrée HDMI ni DVI, mais est doté d'une entrée IEEE-1394, connectez celle-ci à la sortie IEEE-1394 du DCX700. Les graphiques à l'écran ne s'affichent pas lorsque vous utilisez une connexion IEEE-1394. Dans les autres cas, utilisez les connecteurs vidéo en composantes (Y, Pb et Pr).

Une connexion audio G/D ou une connexion audio numérique S/PDIF est requise pour le son si une connexion DVI ou une connexion vidéo en composantes est utilisée.

*Remarque : assurez-vous que les signaux correspondent aux connexions du téléviseur. Sinon, les couleurs ne s'afficheront pas correctement à l'écran du téléviseur.*

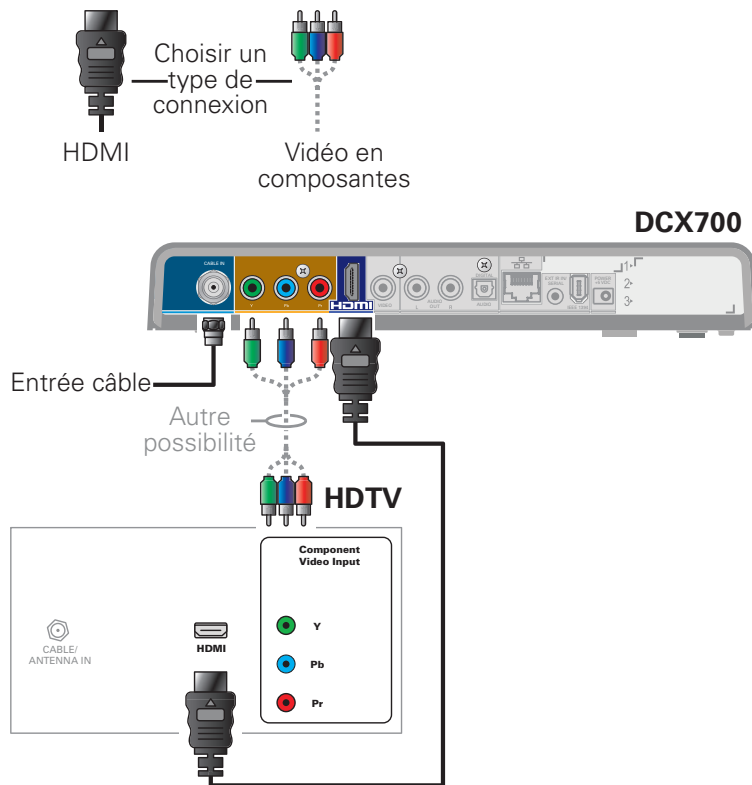

*Remarque : comme la connexion HDMI comprend à la fois la sortie vidéo et la sortie audio, aucune autre connexion audio au téléviseur n'est nécessaire.*

# Connexion de l'appareil

## Connexion audio pour TVHD

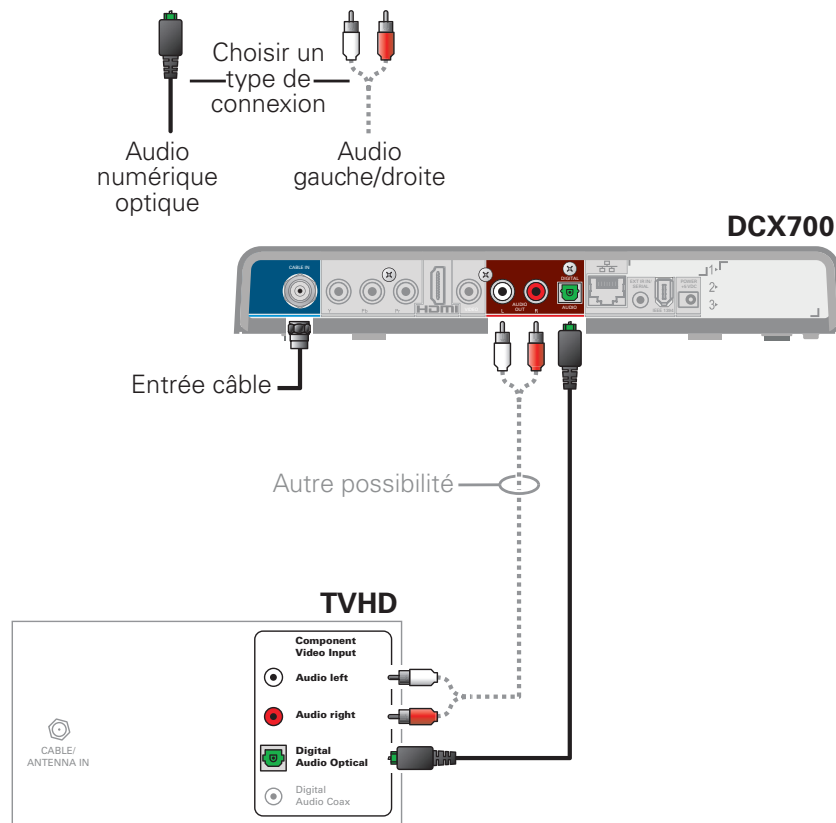

# Connexion de l'appareil

## Connexion vidéo pour TVHD et récepteur audio-vidéo

*Remarque : si le récepteur audio-vidéo comporte une entrée et une sortie HDMI, la sortie HDMI du DCX700 peut être connectée directement à l'entrée du récepteur audio-vidéo et la sortie HDMI du récepteur audio-vidéo peut être connectée directement au téléviseur. Comme la connexion HDMI comprend à la fois la sortie vidéo et la sortie audio, aucune autre connexion audio au récepteur audio-vidéo ou au téléviseur n'est nécessaire.*

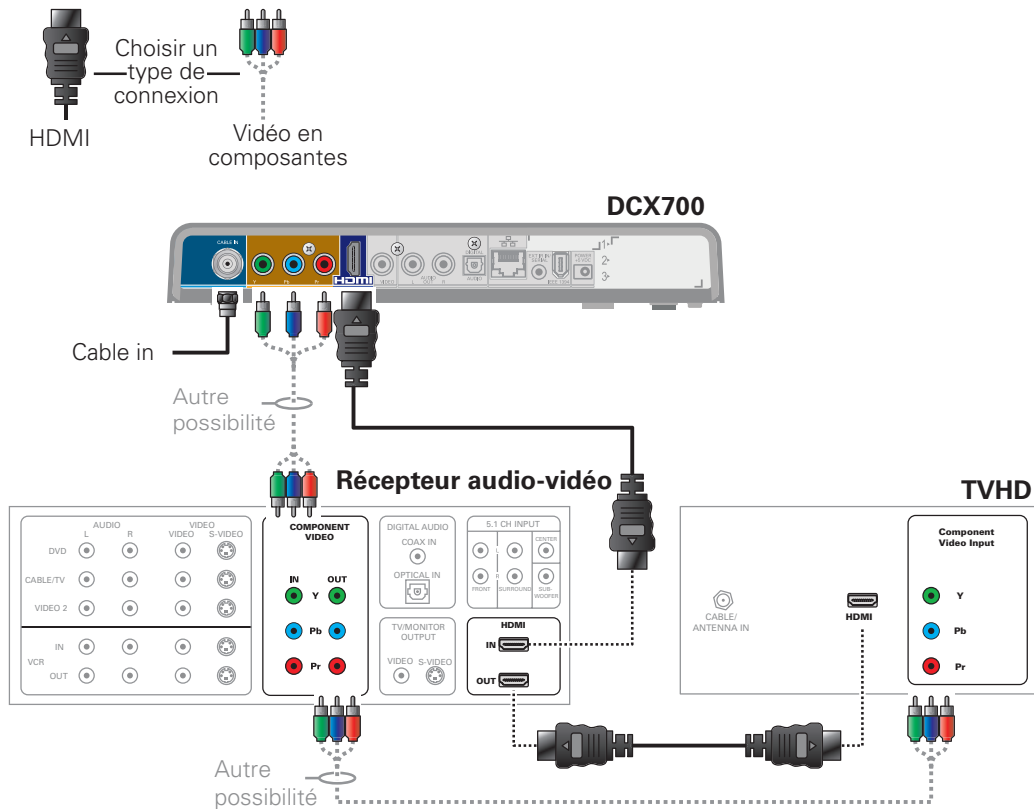

# Connexion de l'appareil

## Connexion audio pour TVHD et récepteur audio-vidéo

Remarque : si le récepteur audio-vidéo comporte une entrée et une sortie HDMI, la sortie HDMI du DCX700 peut être connectée directement à l'entrée du récepteur audio-vidéo et la sortie HDMI du récepteur audio-vidéo peut être connectée directement au téléviseur. Comme la connexion HDMI comprend à la fois la sortie vidéo et la sortie audio, aucune autre connexion audio au récepteur audio-vidéo ou au téléviseur n'est nécessaire.

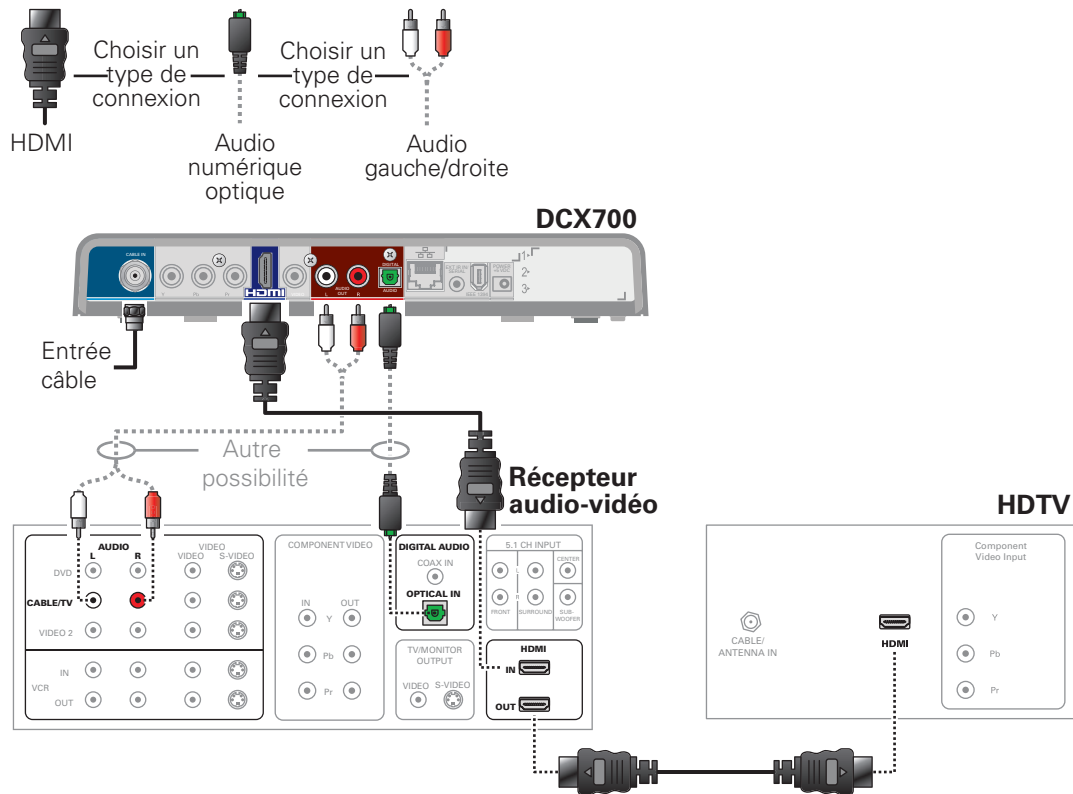

## Connexion pour télévision à définition standard

*Remarque : cette connexion ne prend pas en charge la TVHD. Pour de plus amples renseignements, reportez-vous à la section Connexion vidéo pour TVHD.*

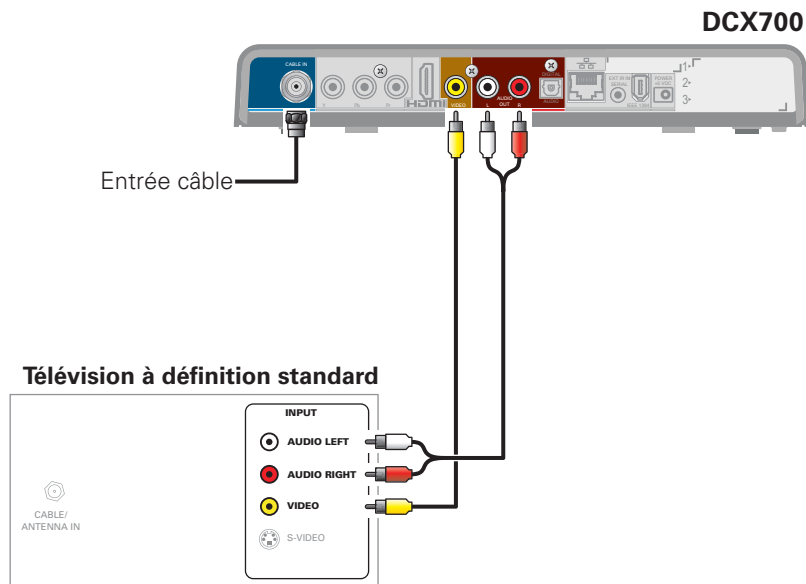
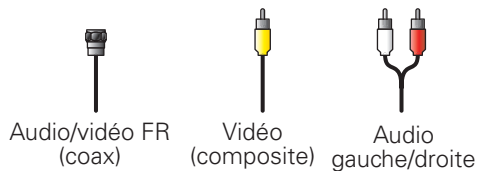



# Connexion de l'appareil

## Connexion pour télévision à définition standard, récepteur audio-vidéo et magnétoSCOPE

Remarque : cette connexion ne prend pas en charge la TVHD. Pour de plus amples renseignements, reportez-vous à la section Connexion vidéo pour TVHD.

Si la qualité de l'image est réduite lors du visionnement de programmes à visionnement limité et protégés contre la copie, ne faites pas passer la connexion par un magnétoSCOPE. Connectez plutôt le décodeur au téléviseur directement. (Reportez-vous à l'illustration de la page 7.)

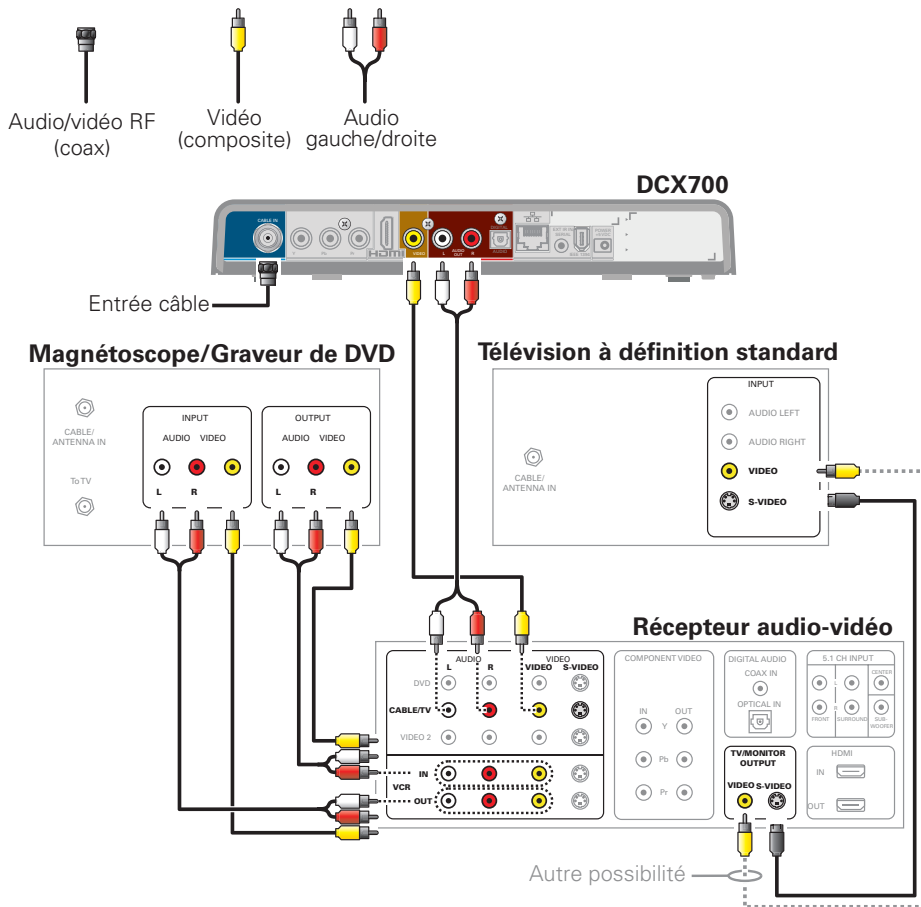

Vous trouverez ci-dessous un guide de dépannage. Si les problèmes persistent après avoir suivi ces étapes, appelez votre fournisseur de services pour obtenir de l'aide.

## Problème :

## Solution :

### **Le décodeur ne s'allume pas**

- Le décodeur peut avoir reçu une mise à jour du logiciel et peut ne pas s'allumer pendant l'installation du nouveau logiciel. Essayez de nouveau dans quelques minutes.
- Assurez-vous que le cordon d'alimentation électrique est bien connecté au décodeur et à une prise électrique. Débranchez le décodeur de la prise électrique, puis rebranchez-le.
- Si le décodeur est connecté à un autre appareil dont la sortie est munie d'un interrupteur, vérifiez que cet appareil est bien sous tension. Débranchez le décodeur de la prise électrique, puis rebranchez-le. Utilisez si possible une prise non contrôlée par un interrupteur.

### **La télécommande ne fonctionne pas**

- Assurez-vous que la télécommande est bien en mode STB (décodeur).
- Vérifiez qu'il n'y a pas d'obstacles entre la télécommande et le décodeur. Pointez la télécommande directement vers le panneau avant du décodeur et non en direction du téléviseur ou du magnétoscope.
- L'angle que fait la télécommande avec le décodeur est peut-être trop grand. Mettez-vous bien devant le décodeur et ne vous éloignez pas d'un côté ou de l'autre.
- Appuyez sur les touches de fonction et relâchez-les une à la fois, de façon ferme et délibérée.
- Vérifiez les piles de la télécommande. Remplacez les piles si nécessaire.

### **Aucun son pendant le visionnement des chaînes câblées**

- Vérifiez que la touche Mute [Sourdine] de la télécommande n'a pas été activée. Appuyez sur la touche MUTE de la télécommande pour rétablir le son.
- Si la sortie audio du décodeur est connectée au téléviseur, vérifiez que le bouton de sourdine du téléviseur n'a pas été activé.
- Si la sortie audio du décodeur est connectée à un récepteur de cinéma maison, vérifiez que le récepteur est réglé sur la source d'entrée appropriée et que le bouton de sourdine du récepteur n'a pas été activé.
- Vérifiez que les bons câbles audio sont sur les bons connecteurs audio.
- Vérifiez que les câbles audio sont bien connectés entre le décodeur et l'appareil de reproduction acoustique (téléviseur, récepteur, lecteur de DVD, etc.).

## Problème :

## Solution :

**Aucun son n'est produit par le haut-parleur central ou les haut-parleurs ambiophoniques du récepteur d'un cinéma maison connecté au décodeur.**

- Toutes les émissions en Dolby Digital ne comprennent pas nécessairement le son ambiophonique 5.1 total. Dans certains cas, les émissions peuvent n'être diffusées qu'en stéréo gauche et droite.
- Vérifiez que le câble SPDIF (coaxial ou optique) est bien connecté au décodeur et au récepteur de cinéma maison.
- Vérifiez que le récepteur audio du cinéma à domicile est réglé en mode son ambiophonique (Dolby Digital, Dolby Pro Logic II, Dolby Pro Logic).
- Vérifiez que le récepteur est correctement configuré pour fonctionner avec tous les haut-parleurs connectés.

**Pas d'image à l'écran du téléviseur**

- Vérifiez que le téléviseur est bien sous tension et qu'il est réglé sur la source d'entrée correspondant au décodeur.
- Vérifiez que le décodeur est sous tension et qu'il est réglé sur une chaîne câblée autorisée.
- Vérifiez que tous les câbles vidéo entre le décodeur et le téléviseur sont bien connectés.
- Vérifiez que le câble coaxial est bien connecté au décodeur et à la prise murale.
- Si la sortie vidéo du décodeur est connectée à un récepteur de cinéma maison, vérifiez que le récepteur est sous tension et qu'il est réglé sur la bonne source d'entrée.
- Si la sortie vidéo du décodeur est connectée à un téléviseur par une connexion HDMI, éteignez d'abord le téléviseur puis le décodeur. Attendez une seconde puis rallumez les appareils.
- Les TVHD ne peuvent pas toutes afficher tous les formats de sortie (1080i, 1080p, 720p, 480p ou 480i) permis par le décodeur. Pour sélectionner un autre format :
  1. Assurez-vous que le décodeur est branché sur une prise d'alimentation et qu'il est sous tension.
  2. Vérifiez que le téléviseur est bien sous tension et qu'il est réglé sur la chaîne correspondant au décodeur.
  3. Appuyez sur la touche de **Mise en marche**, puis sur la touche de **Menu** (dans les deux secondes qui suivent) de la télécommande. Le menu User Settings [Paramètres de l'utilisateur] s'affiche à l'écran du téléviseur.
  4. Utilisez les touches ▲ et ▼ de la télécommande pour faire afficher les paramètres HDMI/YPbPr OUTPUT [SORTIE HDMI/YPbPr].
  5. Appuyez sur la touche ► pour passer en revue les formats de sortie possibles jusqu'à ce qu'une image s'affiche à l'écran.

**Aucun élément graphique ou guide de programmation ne s'affiche à l'écran du téléviseur**

Si vous utilisez la connexion IEEE-1394, les éléments graphiques tels que les sous-titres codés et les guides de programmation ne sont pas affichés pas le décodeur. Les éléments graphiques et les sous-titres codés peuvent cependant être superposés par votre téléviseur s'ils sont activés. Sinon, il suffit d'utiliser la connexion HDMI ou la connexion vidéo en composantes.

## Problème :

## Solution :

### Les sous-titres codés ne s'affichent pas

- Vérifiez dans le menu User Settings [Paramètres de l'utilisateur] si les sous-titres codés sont activés sur le décodeur. Pour accéder au menu User Settings [Paramètres de l'utilisateur], mettez l'appareil sous tension et appuyez sur la touche de **Mise en marche**, puis sur la touche de **Menu** (dans les deux secondes qui suivent) de la télécommande du DCX700.
- Vérifiez que les sous-titres codés sont activés sur le téléviseur.

*Remarque : Les sous-titres codés ne sont peut-être pas fournis avec le programme en cours.*

### Des barres noires apparaissent à droite et à gauche de l'image

- Les téléviseurs grand écran affichent les émissions au format 4:3 dans ce format à moins que l'option Stretch [Étalement] ne soit réglée. Activez la fonction 4:3 OVERRIDE [Réglage prioritaire pour le format 4:3] dans le menu User Settings [Paramètres de l'utilisateur]. Cela permet à la plupart des téléviseurs grand écran d'étaler l'image vidéo pour remplir l'écran (consultez le guide du téléviseur pour plus de détails sur la fonction d'étalement de la vidéo 4:3).
- Si le décodeur est connecté à un téléviseur grand écran, vérifiez que l'option TV TYPE est réglée à 16:9 dans le menu User Settings [Paramètres de l'utilisateur].
- Beaucoup d'émissions de télévision en haute définition sont diffusées en mode colonne avec des barres noires à gauche et à droite de l'image. Ces émissions sont diffusées en format 16:9 HD, même si la vidéo n'est pas en format 16:9.

### Des barres noires apparaissent au-dessus et au-dessous de l'image.

- Tous les TVHD de format 4:3 affichent les émissions en haute définition en format panoramique (avec des barres noires au-dessus et au-dessous de l'image) à cause de la forme de l'écran d'affichage.
- Activez la fonction 4:3 OVERRIDE [Réglage prioritaire pour le format 4:3] dans le menu User Settings [Paramètres de l'utilisateur]. Ceci permet à la plupart des téléviseurs à écran standard d'afficher une image plein écran quand le décodeur est réglé sur une émission en 4:3.
  - Réglez l'option TV TYPE [Type de téléviseur] à 4:3 Pan-Scan [Recadrage plein écran 4:3]. Cela permet au décodeur DCX d'éliminer, lorsque cela est possible, les barres au-dessus et au-dessous de l'image.
- Certaines émissions en définition standard (SD) sont diffusées en format panoramique (letter-box) avec des barres noires au-dessus et au-dessous de l'image. Certains téléviseurs grand écran offrent une option d'agrandissement (zoom) qui peut éliminer les barres noires (consultez le guide de votre téléviseur pour plus de détails sur l'agrandissement d'une vidéo au format 4:3).

## Problème :

## Solution :

### **Barres noires des quatre côtés de l'écran**

Ce phénomène peut se produire sur un téléviseur 4:3 si la fonction 4:3 OVERRIDE [Réglage prioritaire pour le format 4:3] est désactivée (OFF). Pour qu'une émission diffusée au format 4:3 SD remplit l'écran, selon les capacités du téléviseur, réglez la fonction 4:3 OVERRIDE [Réglage prioritaire pour le format 4:3] à 480i ou à 480p.

Ce phénomène peut se produire sur un téléviseur 16:9 si la vidéo active d'une émission en définition standard est diffusée en format panoramique. Pour le confirmer, attendez une publicité ou cherchez un élément graphique, comme le logo d'un réseau. Si la publicité remplit l'écran de haut en bas ou si l'élément graphique apparaît sous la vidéo active, cela signifie que l'émission est diffusée en format panoramique par le diffuseur. Vous pouvez minimiser les barres en activant la fonction d'agrandissement du téléviseur.

Un diffuseur peut inclure des barres noires sur l'un ou l'autre côté d'une émission en format +grand écran. Il s'agit alors d'un format « hybride » entraînant l'affichage d'une bordure noire autour de l'image sur un téléviseur 4:3. Comme cela fait partie de l'émission, le décodeur ne peut pas corriger l'image vidéo. Vous pouvez peut-être minimiser la bordure en utilisant la fonction d'agrandissement du téléviseur.

### **Les couleurs ne s'affichent pas correctement**

Assurez-vous que les signaux correspondent aux connexions YPbPr du téléviseur. Sinon, les couleurs ne s'afficheront pas correctement à l'écran du téléviseur.

# Enregistrement de vos connexions

Utilisez ce schéma pour noter les connexions effectuées entre les différents éléments de votre système de divertissement domestique. Vous pouvez vous servir de ce schéma pour rétablir les connexions de votre système si vous déplacez les appareils ou si vous ajoutez de nouveaux éléments au système.

Mettez votre décodeur DCX hors tension avant de faire ou de modifier les connexions. Ne placez aucun autre composant ni aucun objet sur votre décodeur DCX.

DCX700



## Magnétoscope/Graveur de DVD

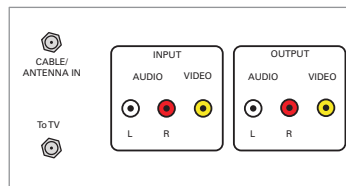

## TVHD/télévision à définition standard

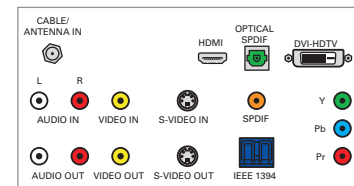

## Récepteur audio

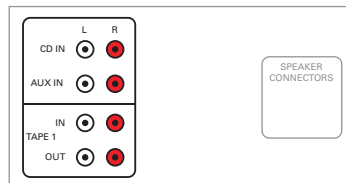

## Le lecteur DVD

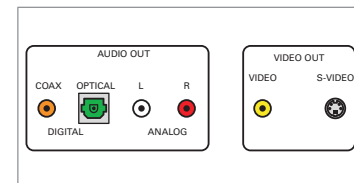

## Récepteur audio-vidéo

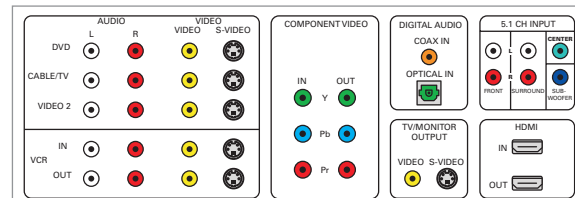





© Motorola, Inc. 2009. Tous droits réservés.

[www.motorola.com](http://www.motorola.com).

MOTOROLA et le logo stylisé M sont des marques déposées au U.S. Patent and Trademark Office. HDMI est une marque de commerce de HDMI Licensing LLC. Dolby et le symbole double D sont des marques déposées de Dolby Laboratories. Ce produit comprend une technologie de protection du droit d'auteur qui est protégée par des brevets des États-Unis et d'autres droits de propriété intellectuelle. L'utilisation de cette technologie de protection du droit d'auteur doit être autorisée par Macrovision et est restreinte au visionnement à la maison et à d'autres usages de visionnement limité uniquement, sauf si Macrovision autorise d'autres usages. L'ingénierie inverse et le désassemblage sont interdits. Tous les autres noms de produits et de services appartiennent à leur propriétaire enregistré. Aucune partie de ce document ne peut être reproduite ni transmise sous toute forme et par tout moyen, sans la permission écrite de l'éditeur.

576033-001-a 12/09